

SteamRock II Premium SteamRock II Premium NC

Парогенератор для паровых кабин



Инструкция по эксплуатации

Made in Germany



Druck-Nr.: 2903 5126
Stand: 01/2020

Документация

Производитель

EOS Saunatechnik GmbH	
Schneiderstriesch 1	
D-35759 Driedorf, Deutschland (Германия)	
Тел.	+49 2775 82-0
Факс	+49 2775 82-431
Веб-сайт	www.eos-sauna.com

Оригинальная инструкция по эксплуатации (RU)







Авторские права на данную инструкцию по эксплуатации принадлежат компании EOS Saunatechnik GmbH.

Указание о защите авторских прав согласно DIN ISO 16016:

при отсутствии прямого согласия со стороны владельца авторских прав несанкционированное копирование и распространение данного документа, а также использование и передача его содержимого строго запрещены. При нарушении авторских прав компания может потребовать возмещение материального ущерба.

Все права на получение патента на изобретение, полезную модель или промышленный образец защищены.

Используемые знаки, символы и изображения

-  Дополнительная информация к рабочему шагу
-  Перекрестная ссылка на страницу
-  Прочтите инструкцию
-  Результат выполнения действия
-  Название таблицы
-  Подпись к рисунку

Обзор версий

Дата	Версия	Описание
01.04.2020	01.00	Первое издание для SteamRock II Premium

Содержание

Документация	2
1 Общие указания по технике безопасности	5
1.1 Уровни безопасности.....	5
1.2 Установка и техобслуживание	6
1.3 Эксплуатация саун и паровых саун.....	7
1.4 Инструктаж эксплуатационника	8
1.5 Стандарты и предписания	9
2 Идентификация	10
2.1 Данные блока управления EmoTouch 3.....	10
2.2 Использование по назначению.....	11
2.3 Жесткость воды	13
3 Описание блока управления	14
3.1 Комплект поставки	16
3.2 Общий вид блока управления	18
3.2.1 Блок управления с корпусом	18
3.2.2 Плата блока управления.....	19
3.3 Технические характеристики.....	20
3.3.1 SteamRock II Premium/SteamRock II Premium NC.....	20
3.3.2 EmoTouch 3.....	21
4 Эксплуатация	22
4.1 Работа с графическим интерфейсом пользователя	22
4.2 Дисплей	23
4.3 Настройка после первого включения или после сброса	24
4.4 Настройки паровой кабины.....	31
4.4.1 Включение и выключение производства пара	32
4.4.2 Настройка подачи ароматизатора	34
4.4.3 Настройка температуры.....	36
4.4.4 Включение, выключение и регулировка освещения	37
4.4.5 Запрос климатических данных.....	40
4.4.6 Включение и выключение беспотенциального контакта.....	41
4.5 Включение и выключение режима ECO.....	42
4.6 Расширенные настройки	43
4.6.1 Выбор языка	48
4.6.2 Заставка	49
4.6.3 Режим ожидания	50
4.6.4 Блокировка управления/блокировка от детей	51
4.6.5 Яркость дисплея.....	53
4.6.6 Режим загородного дома	54

4.6.7	Рабочие параметры	56
4.6.8	Время нагрева: автоматическая остановка	58
4.6.9	Время автоматического запуска	60
4.6.10	Одиночный цикл	62
4.6.11	Серийный цикл	66
4.6.12	Синхронизирование установки цветного освещения	74
4.7	Сообщения об ошибках	77
5	Сервисные настройки	78
5.1	Сервисный уровень	78
5.1.1	Открытие сервисных настроек	80
5.1.2	Сервис/обслуживание	81
5.1.3	Гистерезис регулирования температуры	83
5.1.4	Сброс	84
5.1.5	Коррекция показаний значения температуры	85
5.1.6	Настройка беспотенциального контакта	85
5.1.7	Вентилятор	88
5.1.8	Время работа вентиляторов после остановки	89
5.1.9	Слив воды	90
5.1.10	Удаление накипи	91
5.1.11	Подача ароматизатора	92
5.1.12	Подогрев сиденья	93
5.1.13	Подогрев пола	94
5.1.14	Время работы в режиме ECO	95
5.1.15	Функция НОМЕ	96
5.2	Обновление микропрограммного обеспечения	97
6	Очистка и техобслуживание	103
6.1	Долив средства для удаления накипи и ароматизатора	103
6.2	Удаление накипи	104
6.3	Регулярное техобслуживание	106
6.4	Сброс предохранительного ограничителя температуры	108
6.5	Устранение неисправностей	110
7	Общие условия обслуживания	112
8	Утилизация	115

1

Общие указания по технике безопасности

1.1 Уровни безопасности

Указания по технике безопасности и по эксплуатации классифицируются в соответствии со стандартом ANSI Z535.6. Ознакомьтесь с указанными ниже терминами и символами.

⚠ ОПАСНОСТЬ

Опасность

Указывает на опасную ситуацию, которая при несоблюдении указаний по технике безопасности приводит к летальному исходу.

⚠ ПРЕДУПРЕЖДЕНИЕ

Предупреждение

Указывает на опасную ситуацию, которая при несоблюдении указаний по технике безопасности приводит к получению тяжелых травм или летальному исходу.

⚠ ПРЕДОСТЕРЕЖЕНИЕ

Предостережение

Указывает на опасную ситуацию, которая при несоблюдении указаний по технике безопасности может привести к получению травм легкой или средней степени.

УВЕДОМЛЕНИЕ

Уведомление

Указывает на опасную ситуацию, которая при несоблюдении указаний по технике безопасности может привести к повреждению установки.

Общие указания по технике безопасности

1.2 Установка и техобслуживание



Данная инструкция по эксплуатации предназначена для обученного персонала, который знает законодательные требования и предписания относительно электрического оборудования, действующие на месте его установки. При наладке и вводе в эксплуатацию соблюдайте приведенные ниже общие указания по технике безопасности.

Дополнительно к перечисленным здесь указаниям соблюдайте требования по монтажу и безопасности, приведенные производителем кабины и печи.

Данная инструкция по эксплуатации предназначена для эксплуатационников саун или паровых саун (при коммерческом или личном использовании), которые несут ответственность за их настройку, контроль и управление.

Опасность для жизни и риск возникновения пожара

При неправильном или ненадлежащем электрическом подключении оборудования возникает угроза для жизни из-за высокого электрического напряжения и риск возникновения пожара. Эта опасность сохраняется и после завершения монтажных работ.

- ▶ Электромонтаж электрооборудования со стационарным подключением к электросети может выполнять только квалифицированный электрик уполномоченной электротехнической компании.
- ▶ Учитывайте указания, представленные в стандарте VDE 0100 (часть 701), а также соответствующие местные нормативные требования по ТБ.
- ▶ Крышку корпуса парогенератора может снимать только специалист.
- ▶ Перед выполнением любых работ по монтажу и ремонту всегда полностью отключайте установки от сети питания.

Опасность возгорания из-за перегрева

Недостаточная вентиляция может привести к перегреву устройства и возникновению пожара.

- ▶ Не устанавливайте блок управления и силовые блоки в закрытых шкафах управления или в закрытой деревянной обшивке.
- ▶ Не устанавливайте парогенераторы в закрытых шкафах или в закрытой деревянной обшивке.

- Повреждение установки** Вызывающая коррозию атмосфера или среда с высоким содержанием солей повреждает контакты в блоке управления, блоке питания и датчиках.
- ▶ Не устанавливайте блок управления и датчики в агрессивной среде с высоким содержанием соли.

1.3 Эксплуатация саун и паровых саун

- Опасность поражения электрическим током** При ненадлежащем проведении ремонтных работ на парогенераторе возникает угроза для жизни из-за высокого электрического напряжения и риск возникновения пожара. Эта опасность сохраняется и после завершения ремонтных работ.
- ▶ Крышку корпуса может снимать только специалист.
 - ▶ Ремонт и установку должен выполнять только квалифицированный специалист.
 - ▶ Перед выполнением любых работ по ремонту полностью отключайте систему от сети питания.
 - ▶ Используйте только оригинальные запасные части от производителя.

- Опасность пожара из-за предметов на печи** Предметы, находящиеся на печи, могут воспламениться. Пламя может перейти на деревянные элементы сауны-кабины.
- ▶ Не кладите никакие предметы на каменку.
 - ▶ Перед каждым вводом в эксплуатацию и каждым запуском следует убедиться в том, что на печи нет посторонних предметов.
 - ▶ При коммерческом использовании саун-кабин установите защитную крышку и запрограммируйте аварийное отключение.

- Продолжительность работы паровых саун при коммерческом использовании** При коммерческом использовании паровых кабин чрезмерная влажность воздуха в помещении может привести к материальному ущербу.
- ▶ В общественной паровой сауне парогенератор должен отключаться автоматически по истечении определенного времени.
 - ▶ Если парогенератор автоматически не отключается, его следует держать под постоянным контролем.
 - ▶ Осматривайте парилку перед каждым включением парогенератора.

Общие указания по технике безопасности

1.4 Инструктаж эксплуатационника

Во время ввода в эксплуатацию эксплуатационник сауны должен быть проинформирован об указанных ниже общих правилах по технике безопасности. Инструкция по эксплуатации должна быть передана эксплуатационнику.

Опасность получения ожога и ошпаривания

При контакте с горячими деталями можно получить ожог кожи.

- ▶ Эксплуатационник должен знать горячие детали установки и уметь их идентифицировать.
- ▶ Пользователь должен знать настройки мощности нагрева и подачи пара и уметь их регулировать.

Опасность отравления из-за паров

Средство для удаления накипи может вступать в реакцию с другими химическими веществами, что может привести к образованию токсичных паров.

- ▶ Устанавливайте емкость со средством для удаления накипи только под парогенератором.
- ▶ Не ставьте емкость со средством для удаления накипи рядом с другими химическими веществами.
- ▶ Не ставьте другие химические вещества рядом с емкостью со средством для удаления накипи.

Эксплуатация установки детьми и лицами с ограниченными умственными способностями

Дети могут попасть в опасную ситуацию.

- ▶ Детей следует держать под присмотром. Убедитесь в том, что они не играют с установкой.
- ▶ Детям младше восьми лет не разрешается запускать кабину-сауну и паровую сауну.
- ▶ Дети старше восьми лет могут менять настройки только под присмотром взрослых.
- ▶ Лицам с ограниченными умственными, физическими или сенсорными способностями разрешается включать кабину-сауну или паровую сауну только под наблюдением другого лица или в том случае, если они прошли предварительный инструктаж и осознают риски.
- ▶ Дети и лица, не прошедшие инструктаж, не могут проводить работы по очистке и техобслуживанию установки.

1.5 Стандарты и предписания

Перечисленные ниже стандарты в действующей редакции учитывались при конструировании и изготовлении парогенератора. Кроме того, действуют региональные предписания по монтажу и эксплуатации отопительных установок, оборудования для саун и паровых кабин.

Стандарт	Название
DIN EN 60335-1	Безопасность бытовых и аналогичных электрических приборов. Часть 1. Общие требования
DIN EN 60335-2-53	Особые требования к блокам управления саунами и инфракрасным кабинам (только для SteamRock II Premium Basic)
DIN EN 60335-2-98	Безопасность бытовых и аналогичных электрических приборов. Часть 2-98. Частные требования к увлажнителям воздуха
DIN EN 60335-2-101	Безопасность бытовых и аналогичных электрических приборов. Часть 2-101. Частные требования к испарителям
DIN EN 1717	Защита от загрязнения пригодных для питья водных установок и общие требования к устройствам для предотвращения загрязнения питьевой воды обратным потоком
DIN 1988-100	Технические правила для установок питьевой воды. Часть 100. Защита питьевой воды, контроль качества питьевой воды
DIN EN 55014-1	Электромагнитная совместимость. Требования к бытовым электрическим приборам, электрическим инструментам и аналогичным приборам. Часть 1. Помехоэмиссия
DIN EN 55014-2	Электромагнитная совместимость. Требования к бытовым электрическим приборам, электрическим инструментам и аналогичным приборам. Часть 2. Помехоустойчивость

2

Идентификация

Эта глава содержит описание блока управления. Подробное описание парогенератора см. в руководстве по монтажу.

Блок управления EmoTouch 3 поставляется в указанных ниже исполнениях.

- Черный
- Белый

2.1 Данные блока управления EmoTouch 3

Заводская табличка

В блоке управления EmoTouch 3 должна быть установлена версия программного обеспечения R. 2.08 или более поздняя.

Заводская табличка размещена с обратной стороны корпуса.

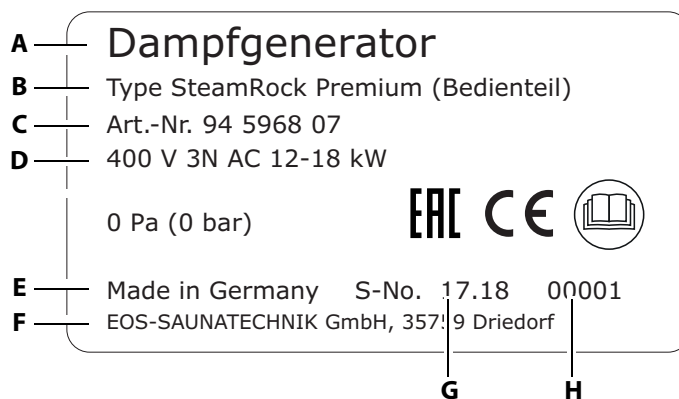

- | | |
|---|-------------------------------|
| A Обозначение | E Страна-производитель |
| B Указание типа | F Производитель |
| C Артикульный номер | G Дата выпуска |
| D Рабочее напряжение (в зависимости от модели) | H Серийный номер |

 Заводская табличка блока управления SteamRock Premium (пример на 12–18 кВт)

Условия для эксплуатации и хранения

Блок управления предназначен только для установки вне паровых кабин. На месте монтажа должны быть соблюдены указанные ниже климатические условия.

- Температура окружающего воздуха: от -10 до +35 °C
- Температура хранения 0–60 °C
- Температура помещения при эксплуатации от 5 до 40 °C
- Относительная влажность воздуха при эксплуатации 30–75 %

2.2 Использование по назначению

SteamRock II Premium И SteamRock II Premium NC

Парогенераторы SteamRock II Premium и SteamRock II Premium NC предназначены для производства водяного пара в паровой кабине. Они предусмотрены только для настенного монтажа.

Парогенератор SteamRock II Premium подходит для частного и коммерческого использования в паровых кабинах.

Парогенератор SteamRock II Premium управляется с помощью блока управления EmoTouch 3, который входит в комплект поставки.

Парогенератор SteamRock II Premium NC используется в установках с несколькими кабинами и управляется с помощью уже имеющейся системы управления.

Блок управления EmoTouch 3



Блок управления EmoTouch 3 предназначен для управления паровыми кабинами и кабинами-саунами при личном и коммерческом использовании. Он предназначен только для настенного монтажа.

- Блок управления EmoTouch 3 позволяет управлять работой максимум восьми парогенераторов или саун-кабин.
- В установке с несколькими саунами-кабинами требуется дополнительное силовое переключающее устройство (LSG).

Предвидимое применение не по назначению

К предвидимому применению не по назначению относятся, в частности, перечисленные ниже случаи.

- Объем помещения кабины не соответствует производительности парогенератора.
- Неправильное подключение разъемов блока управления и датчиков.
- Неправильная настройка адресов кабин.
- Эксплуатация осуществляется без ознакомления с инструкциями по технике безопасности и без их соблюдения.
- Не соблюдаются предписания по эксплуатации, техобслуживанию и ремонту.
- Эксплуатация производится после внесения в парогенератор технических или иных изменений.
- Эксплуатация установки детьми или лицами с ограниченными умственными способностями и без проведения подробного инструктажа.

 Общие указания по технике безопасности,  5
Дополнительную информацию см. в инструкции по монтажу SteamRock II Premium.

2.3 Жесткость воды

УВЕДОМЛЕНИЕ

Повреждение установки

Известковый осадок оседает в баке испарителя, за счет чего замедляется передача тепла воде. Это может привести к сбоям в работе из-за перегрева или засорению слива. Предвключенная установка для смягчения воды не заменяет процедуру регулярного автоматического удаления накипи и проведение регулярного техобслуживания.

При несоблюдении данного условия и возникшего в связи с этим ущерба гарантия аннулируется.

- ▶ Перед монтажом проверьте жесткость воды.
- ▶ В областях с жесткой водой (более 5° dH немецкой жесткости) на входе рекомендуется установить систему по смягчению воды.
- ▶ При жесткости воды выше 11 °dH на входе в парогенератор необходимо смонтировать установку по смягчению воды.
- ▶ При коммерческом использовании требуется предвключенная система для смягчения воды.

Указание по смягчению воды

Жесткость воды	Установка для смягчения воды
1–5° dH	Нет
6–10° dH	Рекомендуется
11–15° dH	Необходима
16–20° dH	Обязательна
> 20° dH	Обязательна

Перевод единиц измерения жесткости воды

		°dH	°e	°f	ppm	ммоль/л
Немецкий градус	1 °dH =	1	1,2522	1,7848	17,848	0,17832
Английский градус	1 °e =	0,79862	1	1,4254	14,254	0,14241
Французский градус	1 °f =	0,56029	0,70157	1	10	0,1
Русский градус	1 °rH =	0,140	0,176	0,251	0,146	0,025
CaCO ₃ (США)	1 ppm =	0,056	0,07	0,1	1	0,01
ммоль/л	1 ммоль/л =	5,6077	7,0218	10,009	100,09	1

3

Описание блока управления

Блок управления EtoTouch 3 позволяет управлять максимум восемью паровыми, инфракрасными кабинами или саунами-кабинами. В смешанной установке для каждой сауны-кабины требуется дополнительная силовая часть, управление которой осуществляется через блок управления.

Блок управления EtoTouch 3 подходит для личного и коммерческого использования. При установке возможны указанные ниже конфигурации.

- Восемь кабин с одним испарителем или печью для сауны на каждую кабину.
- Одна паровая кабина с парогенератором (от одного до четырех) и четыре дополнительные кабины с парогенераторами или саунами-кабинами.
- Две паровые кабины с парогенераторами (от одного до четырех).
- Одна паровая кабина с парогенераторами (от одного до восьми).

Помимо датчика температуры и датчика уровня средства для удаления накипи (оба датчика входят в обязательную комплектацию) в паровой кабине можно подключать различные дополнительные модули и управлять ими через EtoTouch 3.

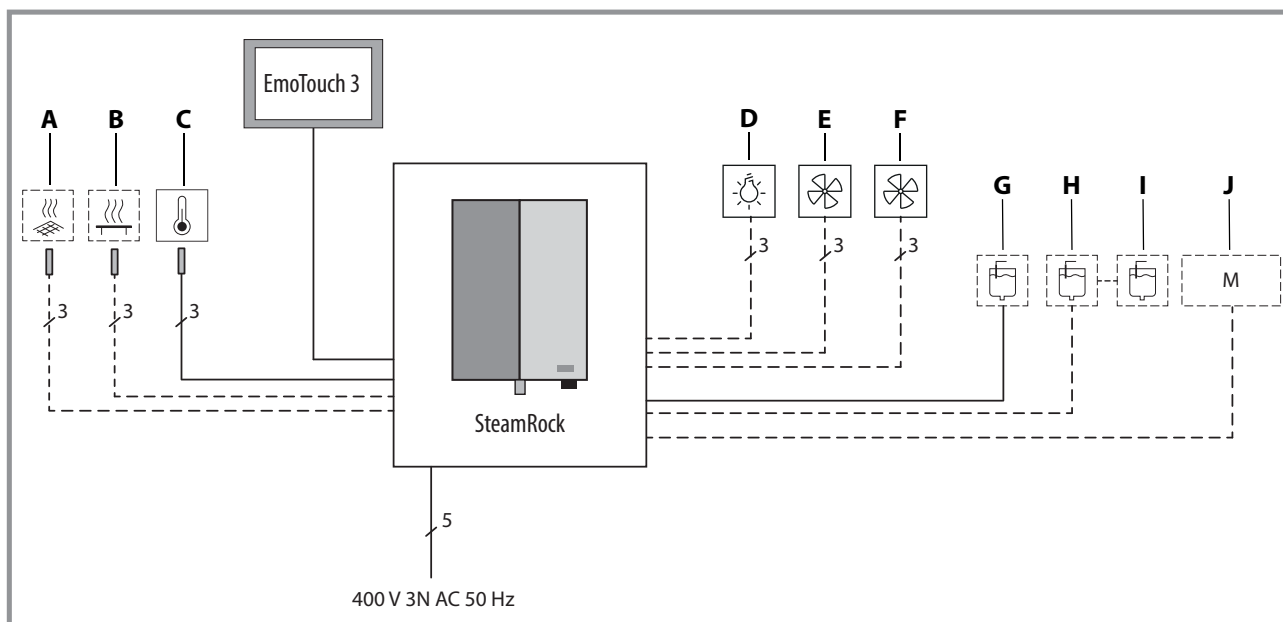

- | | | |
|---|---------------------------|--|
| A Датчик подогрева пола | D Освещение кабины | G Датчик уровня средства для удаления накипи (входит в обязательную комплектацию) |
| B Датчик подогрева сиденья | E Вентилятор 1 | H Емкость с ароматизатором с датчиком уровня 1 |
| C Датчик температуры (входит в обязательную комплектацию) | F Вентилятор 2 | I Емкость для ароматизатора 2, контроль уровня через емкость для ароматизатора 1 |
| ----- Опция | | J Дополнительные модули |
|  Пример: схема соединений для паровой кабины | | |

Дополнительные модули настраиваются и управляются отдельно для каждой кабины.

Описание блока управления

3.1 Комплект поставки

Помимо испарителя SteamRock II Premium, в комплект поставки входят указанные ниже компоненты.

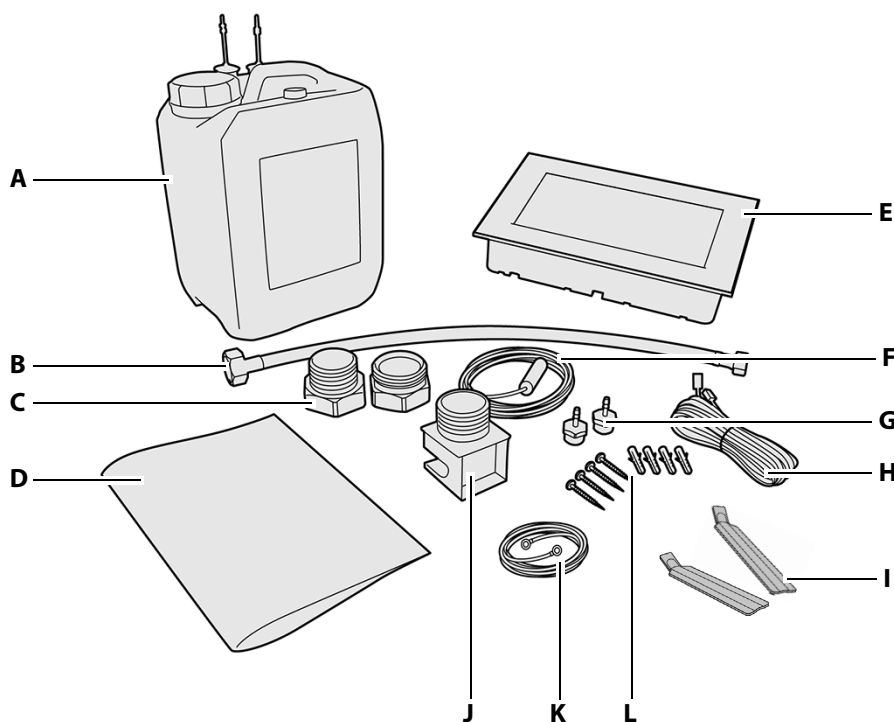

- A** Емкость со средством для удаления накипи (5 л) с датчиком уровня
- B** Соединительный шланг (0,5 м) для подключения к линии подачи воды (3/8–3/4")
- C** Состоящее из двух частей латунное резьбовое соединение 1 1/4" на 35 мм для монтажа паропровода
- D** Инструкции по монтажу и эксплуатации
- E** Блок управления EmoTouch 3 с корпусом (входит в комплект поставки только для SteamRock II Premium)
- F** Датчик температуры с соединительным проводом (5 м)

- G** Два латунных сопла впрыскивания для ароматизаторов
- H** Соединительный провод (5 м) для подключения блока управления к парогенератору
- I** Два инструмента для демонтажа блока управления EmoTouch 3 (входят в комплект поставки только для SteamRock II Premium)
- J** Паровая форсунка, наружная резьба 1 1/4"
- K** Красный кабель (1 м) с клеммами типа O для соединения двух емкостей для ароматизаторов
- L** Четыре шурупа 5 x 40 и четыре дюбеля F6 для настенного монтажа парогенератора

 Комплект поставки SteamRock II Premium

Дополнительно на парогенераторе монтируются указанные ниже компоненты.

- Белый шланг для средства для удаления накипи (1,5 м)
- Красный шланг для подачи ароматизаторов (1,5 м), 2 шт.
- Два запасных предохранителя для главной платы (прилагаются)
- Белый соединительный провод (1 м) для указателя уровня средства для удаления накипи
- Красный соединительный провод (1 м) для указателя уровня ароматизатора

Принадлежности (опции)

Принадлежности	Арт. номер
Датчик температуры для подогрева сиденья	94.6617
Датчик температуры для подогрева пола	94.6616
Канистра (5 л) с датчиком уровня для ароматизаторов	94.6298
Соединительный кабель для датчика температуры, 20 м	94.6281
Соединительный кабель для датчика температуры, 50 м	94.6282
Соединительный кабель для блока управления, 25 м (RJ10/RJ14)	94.6285
Соединительный кабель шины сауны, 10 м (RJ12/RJ12)	94.5861
Соединительный кабель шины сауны, 25 м (RJ12/RJ12)	94.4647
Соединительный кабель шины сауны, 50 м (RJ12/RJ12)	94.4648
Блок питания для удлинения соединительного кабеля блока управления до 50 м	94.6671

Описание блока управления

3.2 Общий вид блока управления

3.2.1 Блок управления с корпусом

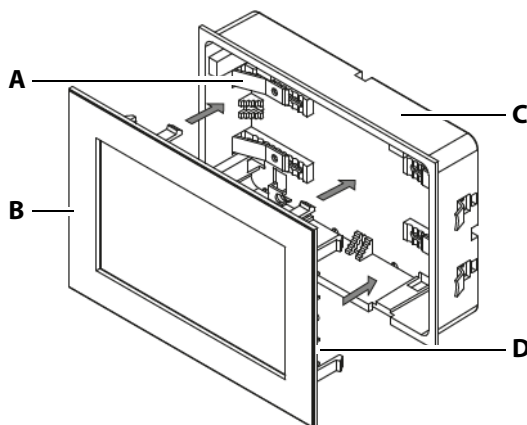

A Крепежные скобы
(две левые и две правые)

B Дисплей (верхняя часть)

C Корпус (нижняя часть)

D Плата
(с обратной стороны дисплея)

☒ Общий вид EmoTouch 3

Блок управления предназначен для настенного монтажа (монтаж под штукатуркой). Все провода подключаются к плате, расположенной с обратной стороны дисплея. Соединительные провода проходят через заднюю часть корпуса к плате.

Корпус для настенного монтажа входит в комплект поставки.

3.2.2 Плата блока управления

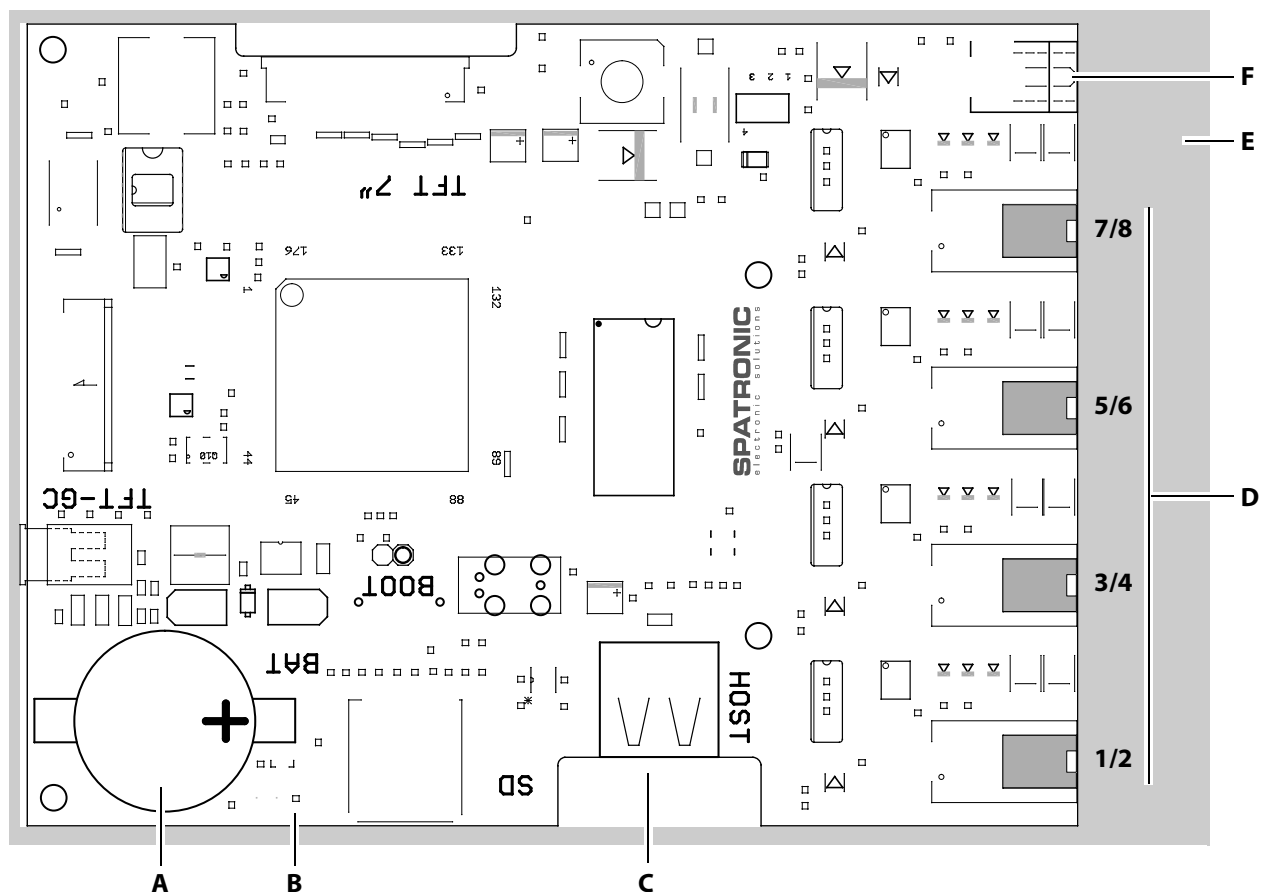

- A** Миниатюрный элемент питания CR2032 3V
- B** Кнопка сброса (зеленый светодиод)
- C** Разъем для флеш-накопителя (гнездо типа A)

- D** Гнезда RJ10 для подключения кабин 1–8
- E** Монтажная плата
- F** Разъем блока питания

 Плата EmoTouch 3

Описание блока управления

3.3 Технические характеристики

3.3.1 SteamRock II Premium/SteamRock II Premium NC

Размеры (Ш x В x Г)	670 x 460 x 350 мм
Масса	28 кг (тип 1–9 кВт)/30 кг (тип 2–18 кВт)
Макс. рабочее давление (бар)	Безнапорная система, с предохранительным клапаном.
Степень защиты	IPx4
Бак испарителя	Нержавеющая сталь
Защита от перегрева	Предохранительный ограничитель температуры (STB) с датчиком с капиллярной трубкой.
Нагревательная система	Закрепленные на крышке бака нагревательные спирали, переключение с шагом 3 кВт.
Опорожнение и чистка	Встроенная автоматическая система опорожнения и удаления накипи с помощью жидкого средства для удаления накипи. Внимание! Средство для удаления накипи не должно пениться.
Слив воды	Труба 1" с нижней стороны устройства
Контроль уровня воды	Автоматически через встроенный регулятор уровня воды, автоматическое наполнение водой.
Система управления	Система управления с внешним блоком управления EmoTouch 3* и соединительным проводом (5 м).
Система датчиков	Датчик температуры для определения температуры в кабине, с соединительным проводом (5 м). Опция: датчик температуры для подогрева пола и сиденья.
Подача ароматизатора	Встроенная система подачи ароматизатора для двух ароматизаторов, два насоса для подачи ароматизаторов и два красных шланга.
Подключение к водопроводу	Наружная резьба 3/4"
Выход пара	Наружная резьба 1 1/4" с соединительным адаптером
Выходы — соединения	Освещение: 230 В перем. тока, с регулировкой Два вентилятора: 230 В перем. тока AUX — беспотенциальный выход Подогрев пола — беспотенциальный выход Подогрев сиденья — беспотенциальный выход Подключение для шины сауны (S-Bus), 4 шт., для блока питания/модулей Указатель уровня средства для удаления накипи Указатель уровня ароматизатора (опция) Флеш-накопитель (тип А) в блоке управления
Электропитание	400 В 3N перем. тока, 50/60 Гц, встроенный соединительный провод со штекером CeKon
Потребляемая мощность	Тип 1: 3,0/6,0/9,0 кВт (9 кВт с завода) Тип 2: 9/12/15/18 кВт (18 кВт с завода)

Предохранитель	Тип 1: 3 x 16 А Тип 2: 3 x 35 А
Мин. поперечное сечение про- вода	Тип 1: 5 x 2,5 мм ² Тип 2: 5 x 6,0 мм ²

* Блок управления EmoTouch 3 входит в комплект поставки только для исполнения SteamRock II Premium.

3.3.2 EmoTouch 3

Температура окружающего воз- духа	от -10 до +35 °С
Температура хранения	От -20 до +60 °С
Корпус	Пластик
Размеры блока управления (В x Ш x Г)	142 x 202 x 42 мм
Дисплей	Цветной емкостный сенсорный дисплей 7" (формат 16:9)
Выходы/входы блока управления	Разъем RJ10 для подключения силовой части и подключения нескольких кабин, 4 шт. Разъем для флеш-накопителя (вход/хост, гнездо типа А) Разъем для блока питания, 24 В пост. тока
Электропитание	Через парогенератор. При кабеле длиной от 25 м требуется подключение блока питания 24 В пост. тока.
Индикация ошибок	В виде текстовых сообщений на дисплее

4

Эксплуатация

Все настройки для кабины задаются через блок управления. Проведение работ на парогенераторе необходимо только при техническом обслуживании. При вводе в эксплуатацию должна быть настроена как минимум одна кабина.

4.1 Работа с графическим интерфейсом пользователя

Графический интерфейс пользователя отображает различные значки в зависимости от выбора, которые используются следующим образом:



Короткое касание на изображении кабины: включение или выключение функции.

Короткое касание в подменю: выбор символа.

Повторное касание: подтверждение выбора.

Продолжительное касание: открытие подменю.

Касание в любом месте изображения кабины: закрытие подменю настроек.



Включение/выключение нагрева



Настройки



Далее



Возврат к предыдущему выбору или на начальный экран



Выбор/подтверждение



Выбор/удаление



Увеличивает значение на 1.



Уменьшает значение на 1.

Если не касаться дисплея в течение 10 секунд, он переключается на начальный экран (режим ожидания).

- Несохранные настройки будут утрачены.
- Дата и время сохраняются до тех пор, пока встроенная батарея не разрядится. Все остальные настройки сохраняются постоянно.

Модули расширения или дополнительные устройства распознаются после повторного включения и отображаются на экране кабины или в подменю соответствующими символами. Управление и настройки доступны на разных уровнях:

Уровень управления	Домашнее использование	
	Коммерческое использование	Прямые настройки (для каждой кабины) Расширенные настройки (защищены PIN-кодом)
Сервисный уровень	Настройки для сервисных техников (защищены PIN-кодом)	

4.2 Дисплей



- | | | |
|--|---|--|
| A Изображение кабины | F Настройки | K Цветное освещение (опция) |
| B Запрос климатических данных | G Предупреждение (для другой кабины) | L Звук (опция) |
| C Беспотенциальный контакт | H Действия и информация, например, о необходимости удаления накипи | M Освещение кабины |
| D Строка состояния | I Текущая кабина (для систем с несколькими кабинами) | N Настройка температуры/подачи ароматизаторов |
| E Включение/выключение (кабины) | J Логотип EOS (распознавание касания) | O Дата, время |

☰ Схема интерфейса пользователя EtoTouch 3 — пример для паровой кабины

Символы функций отображаются на сенсорном экране разными цветами.

- Серый: кнопка функции не активна.
- Белый: функция доступна, кнопка функции выбрана.
- Зеленый: выбрана кнопка функции «Подтвердить».
- Синий: настройки, например, для таймера.
- Красный: выбрана кнопка функции «Удалить».

Цвет отображаемого текста также может быть разным.

- Белый: текст с информацией о состоянии (дата, обозначение под-меню).
- Синий: активные цифры для ввода, например, при указании даты, времени, данных таймера.
- Красный: предупреждение, индикация времени до автоматического останова.

4.3 Настройка после первого включения или после сброса

Блок управления автоматически переключается в режим ожидания, если установлено соединение с парогенератором и он подключен к сети.

При вводе в эксплуатацию и после полного сброса системы необходимо заново выполнить настройки. Программа проведет вас через необходимые шаги.

► Настройка языка графического интерфейса

- 1 Коснитесь требуемого языка.



2 Снова прикоснитесь к выбранному языку для подтверждения выбора.

После подтверждения дисплей перейдет к следующей настройке.

► Настройка времени

1 Настройте часы с помощью кнопок **+** и **-** подтвердите ввод.

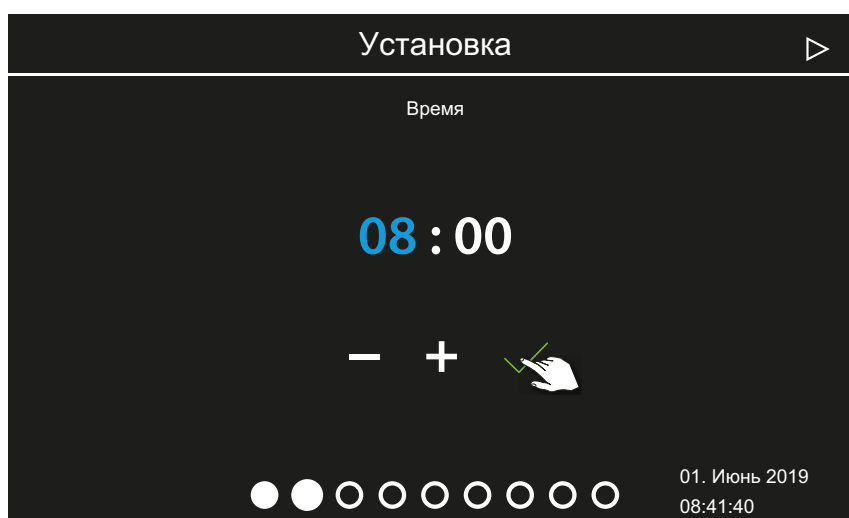

① Активная позиция ввода отображается синим цветом.

① При длительном нажатии кнопки значение меняется в режиме быстрой перемотки.

2 Настройте и подтвердите минуты.

► Настройка даты

- 1 С помощью кнопок **+** и **-** настройте дату (день, месяц, год) и подтвердите ввод.

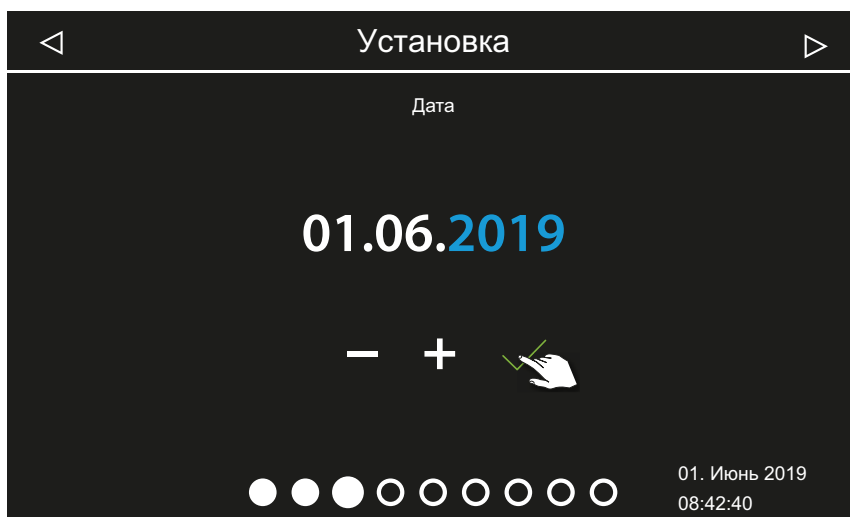

ⓘ Активная позиция ввода отображается синим цветом.

► Определение местоположения

- 1 С помощью кнопки **✗** или **✓** ответьте на запрос, используется ли установка в стране ЕС (согласно директивам европейского комитета CENELEC).

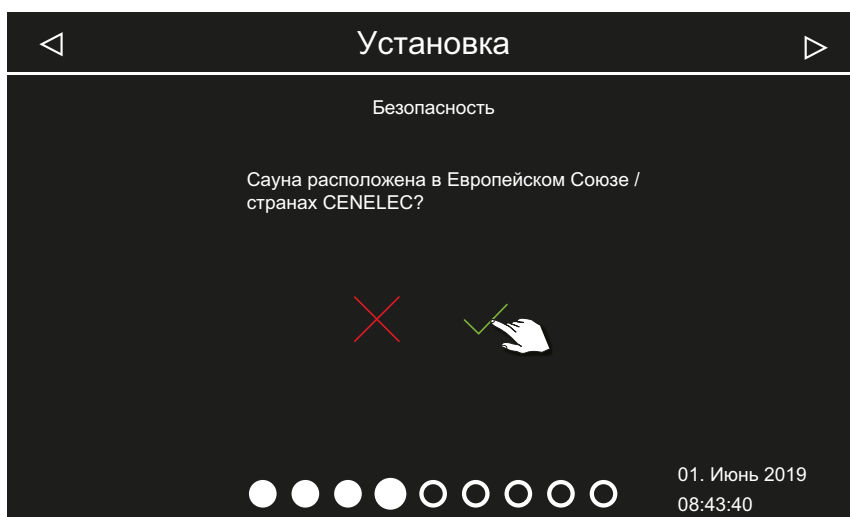



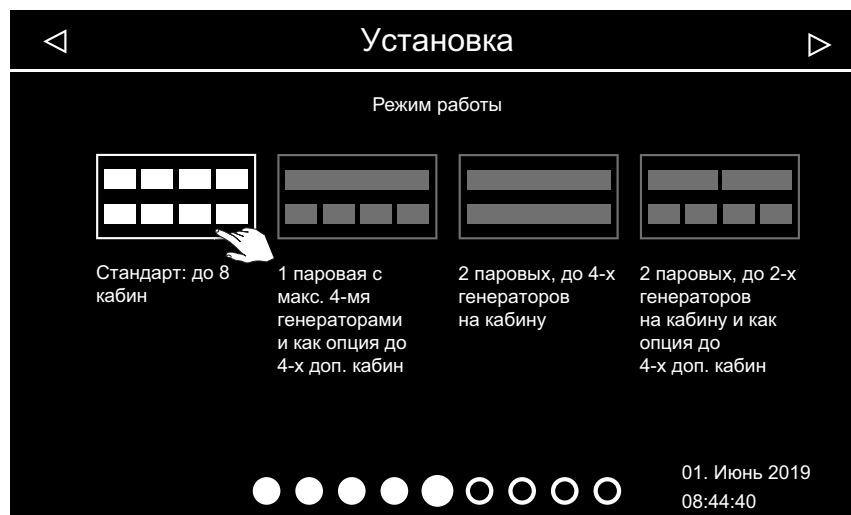

- ⓘ Подтвердите запрос «Европейский союз/CENELEC», если установка используется в зоне ответственности государств, которые являются членами комитета CENELEC.
- ⓘ После подтверждения запроса ЕС/CENELEC действуют особые правила ЕС/CENELEC, например ограничение времени работы.

► Выбор режима работы

1 Коснитесь требуемого режима работы.







- ①  Выберите эту настройку, если на одну кабину используется один парогенератор или одна кабина-сауна. Для систем с несколькими кабинами см. руководство по монтажу.
- ①  Выберите эту настройку, если на одну кабину используются от одного до четырех парогенераторов. Дополнительно можно управлять еще четырьмя кабинами с парогенераторами или кабинами-саунами.
- ①  Выберите эту настройку, если эксплуатируются только две кабины, в каждой из которых установлено от двух до четырех парогенераторов. Для дополнительных кабин требуется отдельный блок управления.
- ①  Выберите эту настройку, если эксплуатируются только две кабины, в каждой из которых установлено от одного до двух парогенераторов.

2 Подтвердите выбор.

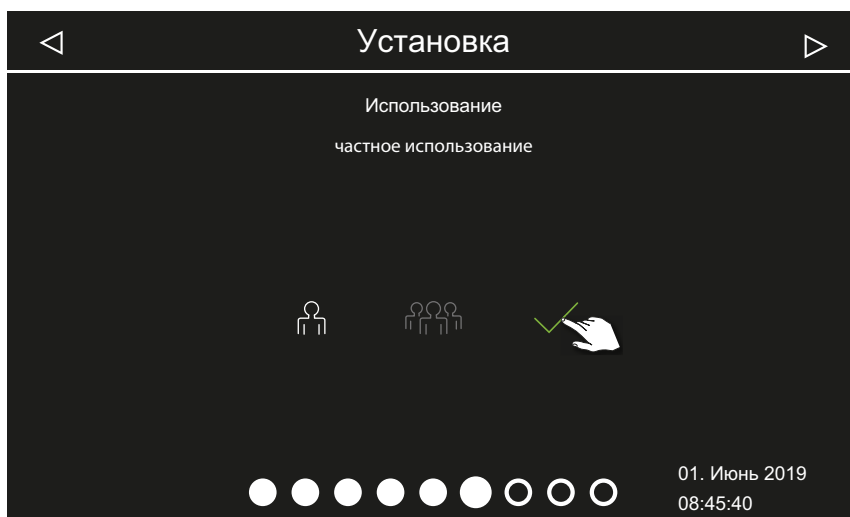

► Выбор типа использования

- 1 Нажмите кнопку  или , чтобы выбрать, используется установка в личных или коммерческих целях.



- a)  Личное использование.
 - b)  Коммерческое использование.
ⓘ При этой настройке действуют особые правила техники безопасности. См. 1.4 Инструктаж эксплуатационника,  8
- 2 Подтвердите выбор, нажав кнопку .

► Настройки безопасности

- 1 Нажмите кнопку  или , чтобы выбрать, используется ли установка с предохранительным устройством.

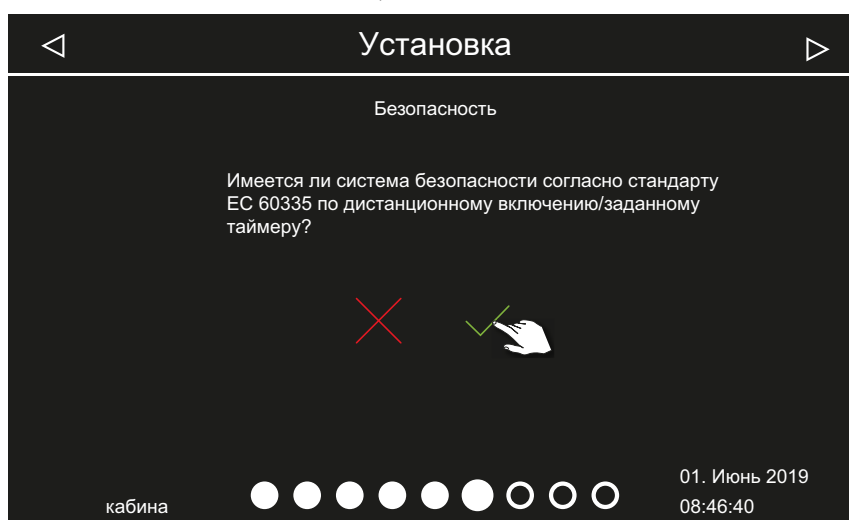

- 1 Только при наличии предохранительного устройства можно настроить индивидуальные, серийные циклы и дистанционный запуск.

- 1 Если при запросе нажать кнопку , на экране появится сообщение о том, что установка не соответствует стандартам безопасности. Подтвердите сообщение.

Далее необходимо выбрать фоновое изображение для кабины и настроить подключенные модули.

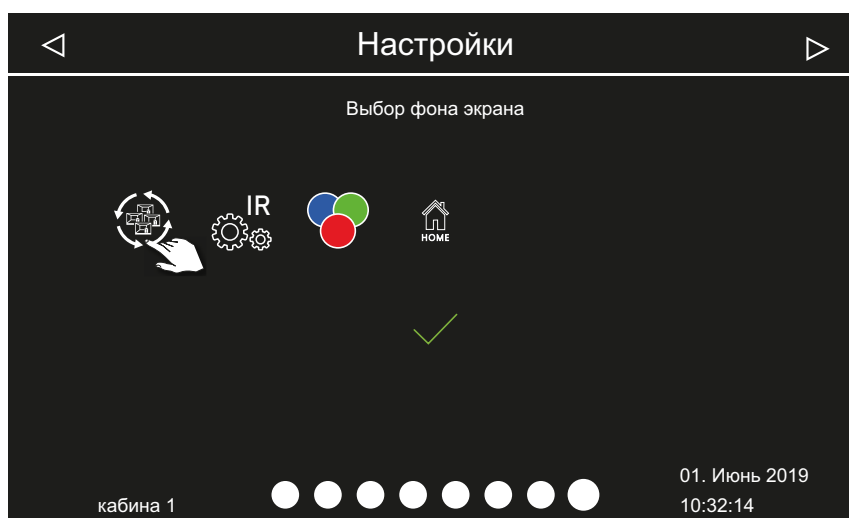



На дисплее отображаются только установленные и распознанные модули. Информацию о настройке модулей см. в соответствующих руководствах по монтажу и эксплуатации.

- 1 Фоновое изображение (скин) можно установить только указанным ниже образом. Позднее его нельзя изменить.

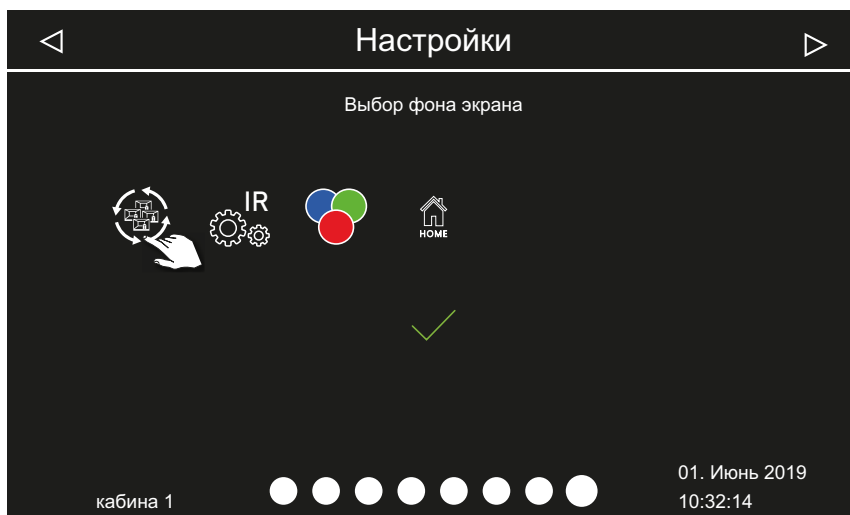

► Выбор фонового изображения (скина)

- 1 Нажмите кнопку  для выбора фонового изображения.

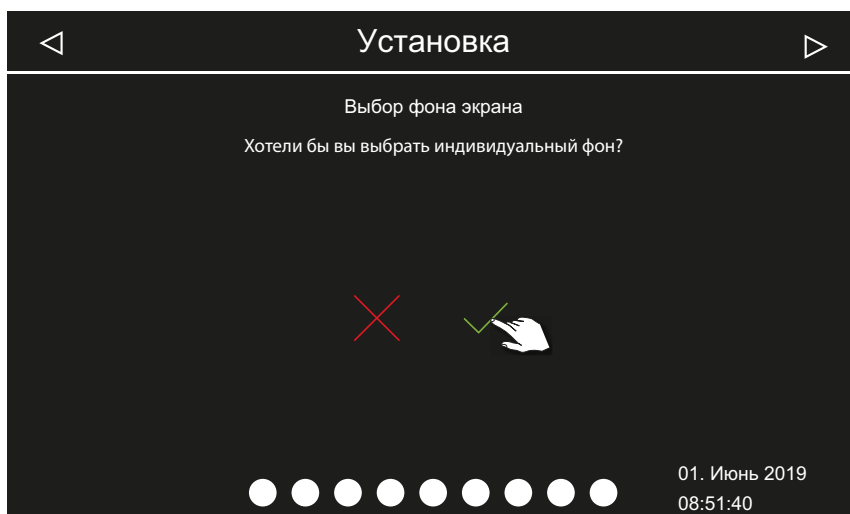

- 2 Нажмите кнопку  или , чтобы выбрать, следует ли отображать определенное фоновое изображение для кабины.



- a)  Выбор фонового изображения отменен. Отображается стандартное изображение кабины. Снова отображается окно для выбора подключенных модулей.
- b)  Отображается выбор скинов для дисплея.
- 3 Подтвердите выбор.

- 4 С помощью кнопок ◀ и ▶ в нижней части экрана просмотрите скины, выберите скин и подтвердите выбор.

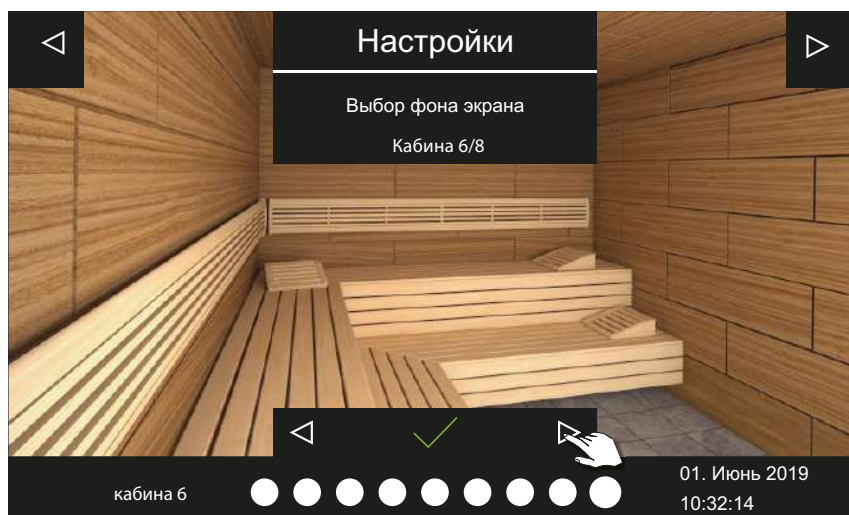

- ① После выбора скина снова отображается окно выбора подключенных модулей.
- ① Для систем с несколькими кабинами фоновое изображение и модули следует настраивать для каждой кабины.
- См. также 4.4 Настройки паровой кабины, 31.
- Настройки сауны см. в отдельной документации.

4.4 Настройки паровой кабины

Модули расширения или дополнительные устройства распознаются после (повторного) включения и отображаются на экране кабины и в подменю соответствующими символами. Текущие настройки можно менять в режиме работы паровой кабины.

Настройки задаются отдельно для каждой кабины. Следующие описания относятся как к частному, так и к коммерческому использованию.

Дисплей

После определенного периода бездействия система переключается в режим ожидания. Для деактивирования режима ожидания коснитесь дисплея.

Чтобы выйти из подменю, коснитесь изображения кабины в любом месте.

- Если не касаться дисплея в течение 10 секунд, подменю закрывается автоматически. После этого отображается начальный экран.
- Для системы с несколькими кабинами перейти в начальный экран можно, коснувшись номера кабины на строке состояния.

Символы на строке состояния (пример)



Предупреждение, см. 4.7 Сообщения об ошибках, [☰ 77](#).



Автоматическая остановка (время нагрева), см. [▶ Настройка времени автоматического запуска, ☰ 60](#).



Выполняется цикл удаления накипи, производство пара недоступно.



Предстоит удаление накипи, цикл удаления накипи запускается после отключения.



Заполнение водой активно.



Вода сливается.



Отсутствует ароматизатор, см. 6.1 Долив средства для удаления накипи и ароматизатора, [☰ 103](#).



Отсутствует средство для удаления накипи, необходимо добавить.

4.4.1 Включение и выключение производства пара

Производство пара можно в любое время включить или выключить вручную.

- ▶ Включение, [☰ 32](#)
- ▶ Выключение, [☰ 33](#)

Вместо ручного запуска также можно установить автоматическое время запуска или задать отдельный день для запуска.

- ▶ Настройка времени автоматического запуска, [☰ 60](#)
- ▶ Настройка одиночного цикла, [☰ 63](#)

▶ Включение

- 1 Нажмите и удерживайте кнопку  в течение трех секунд.

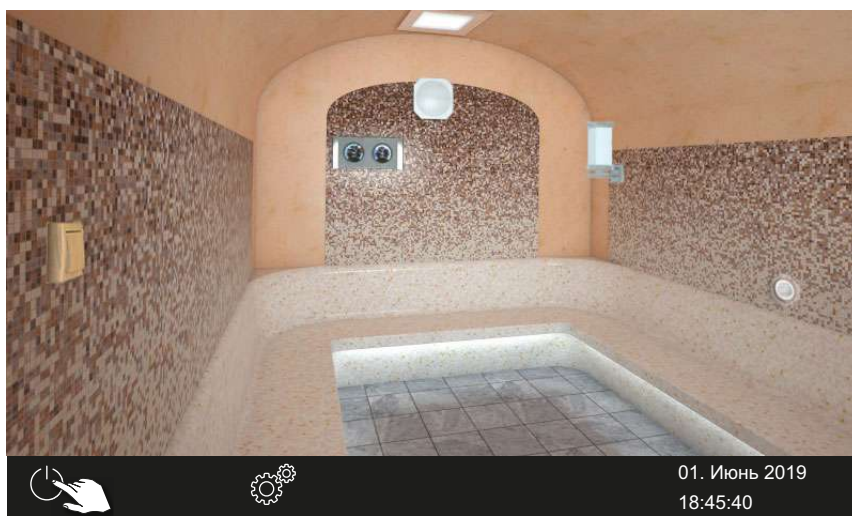

[i](#) Начинается подача пара.



- ① Облако пара на экране указывает на то, что подача пара включена.
Подача пара всегда начинается с небольшой задержкой, так как SteamRock II Premium сначала выполняет короткую самопроверку по корректному заполнению и лишь затем заполняется водой.
Поэтому после включения может пройти несколько минут, пока пар начнет поступать в кабину. Также имеют значение отдельные факторы, например длина паропровода.

► Выключение

- 1 Нажмите .

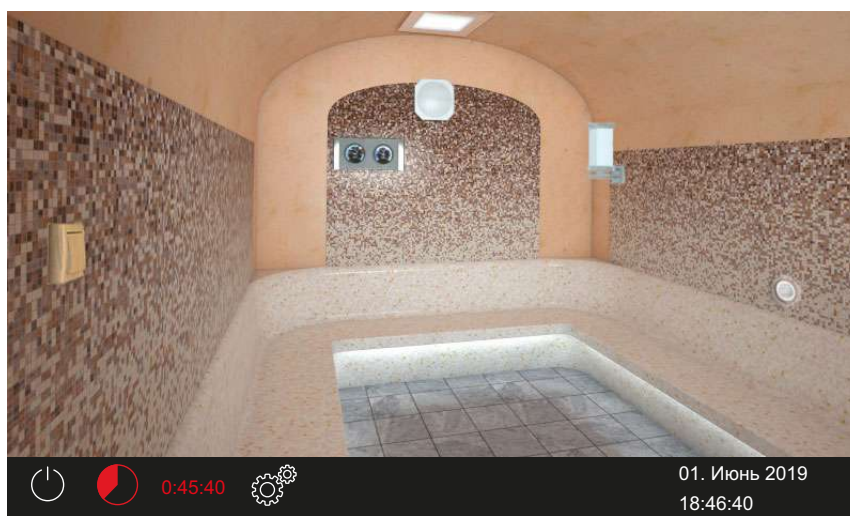

- ① Включается вентилятор для осушения кабины и работает в течение настроенного времени. После этого установка переключается в режим ожидания.
① При необходимости снова нажмите кнопку , чтобы остановить сушку.

📖 Настройка работы вентилятора:

▶ Активирование и деактивирование времени работы вентиляторов после остановки, 📄 88

Настройка времени работы до остановки:

▶ Настройка времени работы после остановки для вентиляции кабины, 📄 89

4.4.2 Настройка подачи ароматизатора

Подачу ароматизатора можно полностью блокировать. При наличии двух ароматизаторов во время работы можно настроить, из какого насоса следует подавать ароматизатор.

▶ Выбор насоса подачи ароматизатора, 📄 34

▶ Остановка подачи ароматизатора, 📄 35



Настройку подачи ароматизатора см. в сервисных настройках, 5.1.11 Подача ароматизатора, 📄 92.

▶ Выбор насоса подачи ароматизатора

1 Нажмите и удерживайте в течение трех секунд символ выхода пара.



Открывается меню с текущей настройкой.

- 2 Нажмите кнопку  или  в зависимости от того, какой ароматизатор следует подавать в кабину.



- ① Настройку подачи ароматизатора см. в сервисных настройках, 5.1.11 Подача ароматизатора,  92.
- Ароматизатор подается от соответствующего насоса.

► Остановка подачи ароматизатора

- 1 Нажмите и удерживайте в течение трех секунд символ выхода пара.



- Открывается меню с текущей настройкой.

2 Нажмите .



Поддача ароматизатора полностью остановлена.

4.4.3 Настройка температуры

Температуру можно также настраивать во время работы.

► Настройка температуры кабины

1 Нажмите и удерживайте в течение трех секунд символ выхода пара.



Открывается меню с текущей настройкой.

- 2 С помощью ползункового регулятора настройте нужную температуру.



- Кабина немедленно настраивается на новую температуру.

4.4.4 Включение, выключение и регулировка освещения

Включать и выключать освещение кабины можно с помощью символа светильника, а в подменю можно плавно регулировать яркость освещения.



Понижение яркости освещения возможно, только если кабина включена. При выключении кабины свет всегда включается на полную мощность (для проведения уборки). Это гарантирует, что при уборке кабины всегда будет максимальное освещение.

УВЕДОМЛЕНИЕ

Риск материального ущерба

При подключении нерегулируемых ламп существует риск повреждения ламп и пульта управления. В этом случае гарантия аннулируется.

- ▶ Не устанавливайте светильник в зоне восходящего потока пара.
- ▶ Светильник должен иметь степень защиты IP65 и быть устойчивым к температуре окружающей среды.
- ▶ Подключайте только регулируемые лампы.

- ▶ Включение/выключение освещения,  38
- ▶ Регулировка яркости освещения,  38

► Включение/выключение освещения

- 1 Коснитесь символа светильника на экране.

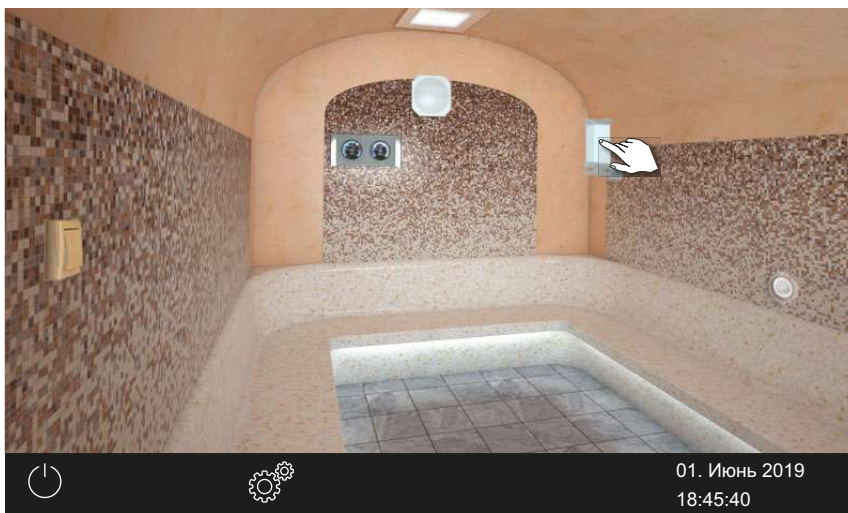

- Исходя из текущей ситуации освещение включается или выключается.

► Регулировка яркости освещения

- 1 Нажмите и удерживайте в течение трех секунд символ светильника.



- Открывается меню с текущей настройкой.

- 2 Отрегулируйте ползунок в соответствии с требуемой интенсивностью освещения.

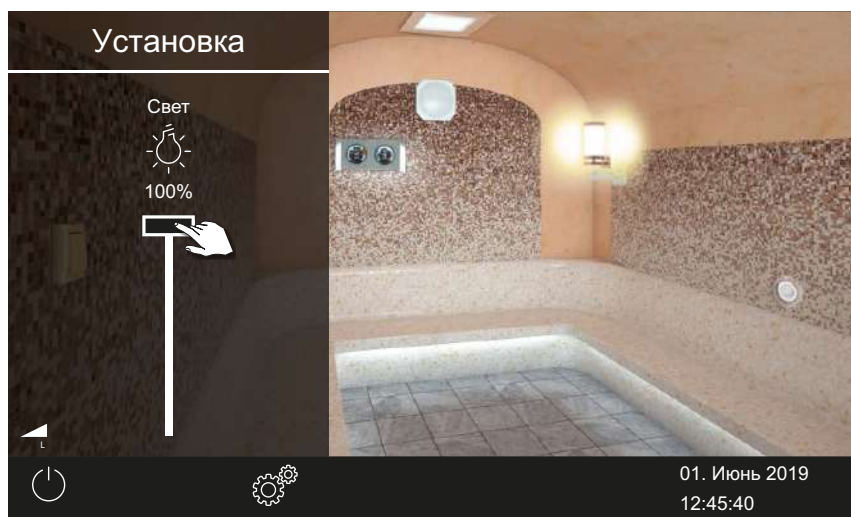

- Яркость освещения незамедлительно меняется.

4.4.5 Запрос климатических данных

Запросить значения текущей (фактической) и настроенной (заданной) температуры можно в любое время.

► Запрос информации о температуре

- 1 Коснитесь символа климатических данных на экране.

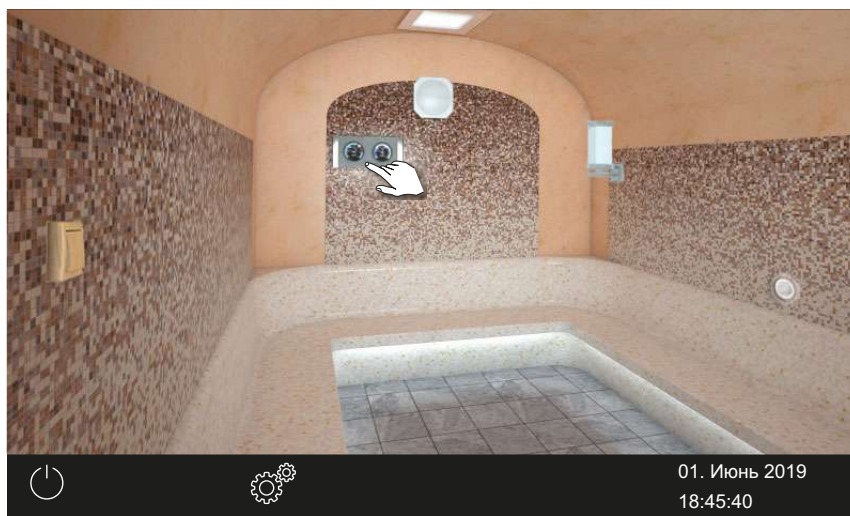

- 1 В течение 20 с на экране будут отображаться заданные и фактические значения подключенных датчиков.

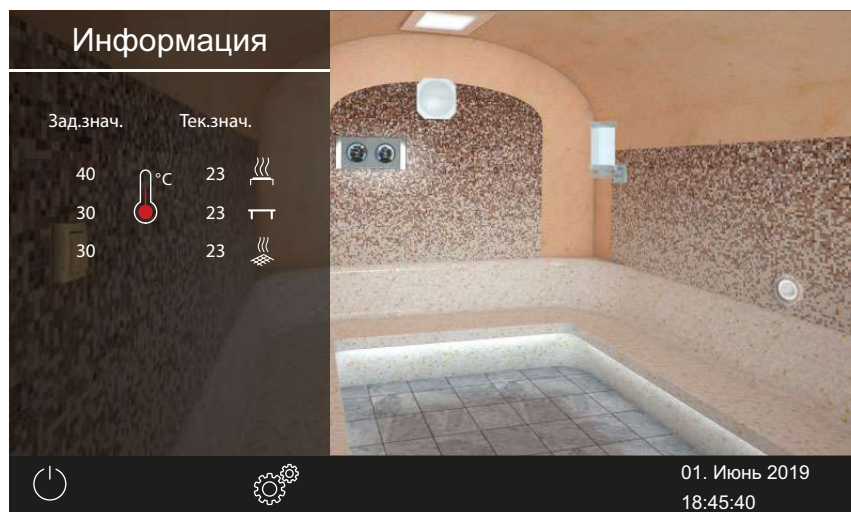

- 1 Настройку значения см. в главе Сервисные настройки, [§ 78](#).

4.4.6 Включение и выключение беспотенциального контакта

Вы можете вручную включать и выключать внешнее устройство или модуль. Для этого переключение беспотенциального контакта в сервисных настройках должно быть настроено на ручное переключение на дисплее.

► Включение и выключение беспотенциального контакта

- 1 Коснитесь символа беспотенциального контакта на экране.



- a) Выкл.: положение выключателя вниз.
 - b) Вкл.: положение выключателя вверх.
- ① Если символ беспотенциального контакта не отображается на экране, обратитесь к дилеру или монтажнику.
 - ① См. 5.1.6 Настройка беспотенциального контакта, 85.

4.5 Включение и выключение режима ECO

Режим ECO для перерывов в работе активируется для временного сокращения производства пара таким образом, чтобы в кабине поддерживалась температура не выше 30 °С. Для активации функции ECO установка должна быть включена.

Режим ECO можно активировать следующим образом.

- В главном меню. ► Активация режима ECO в главном меню, 42
- С помощью приобретаемого отдельно переключателя.

Режим ECO можно отключить следующим образом.

- Режим автоматически отключается по истечении времени, заданного в сервисном меню. Для этого в сервисных настройках должно быть задано время работы.
См. ► Отключение режима ECO в главном меню, 42.
- В главном меню. ► Отключение режима ECO в главном меню, 42
Таким образом можно отключить режим ECO до истечения заданного времени работы.
- В любое время с помощью дополнительной кнопки.

► Активация режима ECO в главном меню

1 Коснитесь символа выхода пара.

2 Нажмите .

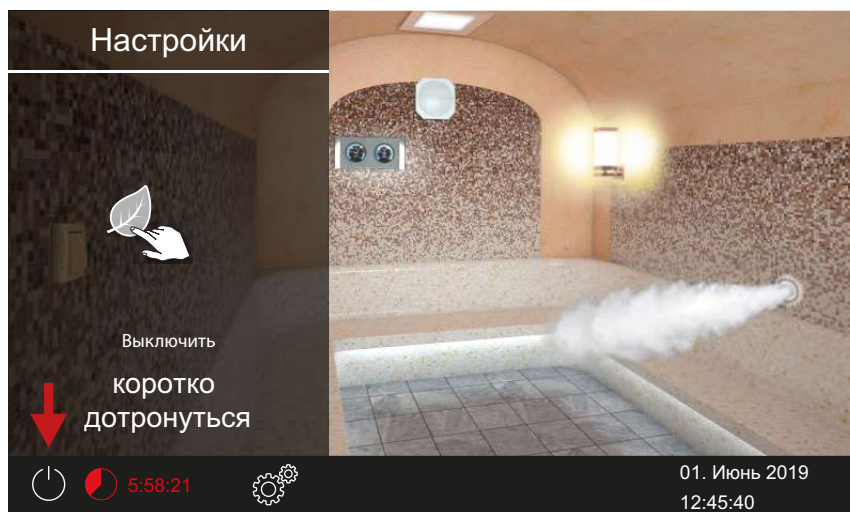

► Отключение режима ECO в главном меню















1 Коснитесь символа выхода пара.

2 Нажмите .

4.6 Расширенные настройки

Для каждой отдельной кабины доступны расширенные настройки. Возможности настройки зависят при этом от установленных дополнительных модулей.

В зависимости от установки и цели ее использования (личное или коммерческое использование) доступны указанные ниже расширенные настройки.

Отдельная установка	
Домашнее использование	Коммерческое использование
Настройки кабины	
<p>Нажмите .</p> <p> Вид: домашнее использование, отдельная установка — расширенные настройки, 44</p>	<p>Нажмите .</p> <p>Только настройка языка.</p>
Общие настройки	
<p>Нажмите и удерживайте кнопку  в течение трех секунд.</p> <p>Введите код 5645.</p> <p> Вид: домашнее использование, отдельная установка — расширенные настройки, 44</p>	<p>Нажмите и удерживайте кнопку  в течение трех секунд.</p> <p>Введите код 5645.</p> <p> Вид: коммерческое использование, отдельная установка — расширенные настройки, 44</p>
Система с несколькими кабинами	
Домашнее использование	Коммерческое использование
Настройки для отдельной кабины	
<p>Выберите кабину.</p> <p>Нажмите .</p> <p> Настройки кабины (установка из нескольких кабин для личного использования), 46</p>	<p>Выберите кабину.</p> <p>Нажмите и удерживайте кнопку  в течение трех секунд.</p> <p>Введите код 5645.</p> <p> Настройки кабины (установка из нескольких кабин для коммерческого использования), 46</p>
Общие настройки для всех кабин	
<p>Выберите обзор кабины.</p> <p>Нажмите .</p> <p> Общие настройки (установка из нескольких кабин для личного использования), 45</p>	<p>Выберите обзор кабины.</p> <p>Нажмите .</p> <p>Введите код 5645.</p> <p> Общие настройки (установка из нескольких кабин для коммерческого использования), 45</p>

Отдельная установка

В отдельной установке все возможности настройки отображаются в подменю.

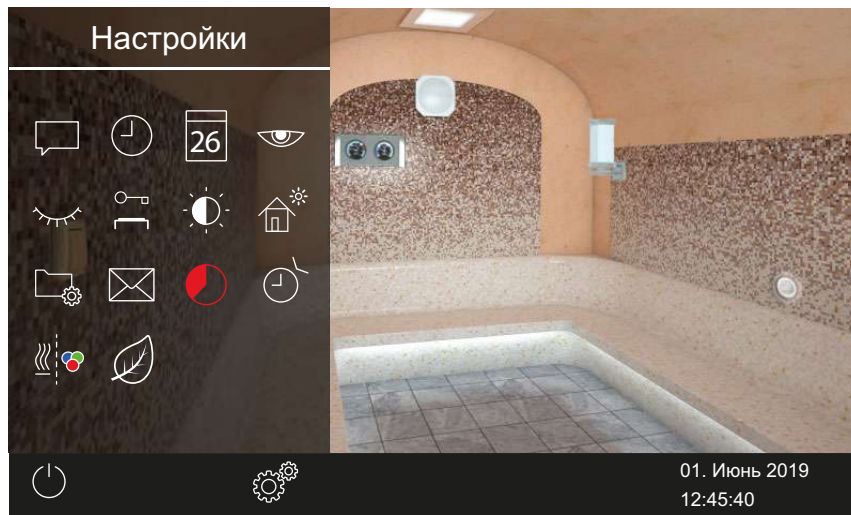

Вид: домашнее использование, отдельная установка — расширенные настройки

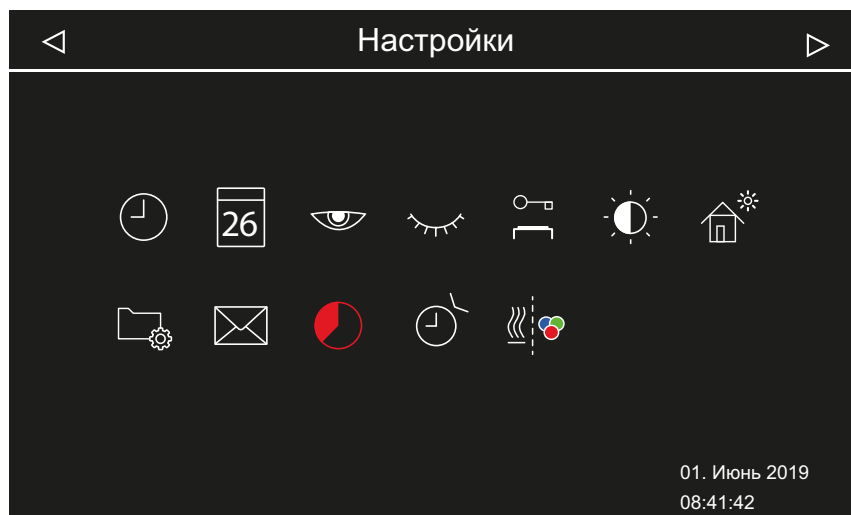

Вид: коммерческое использование, отдельная установка — расширенные настройки

Система с несколькими кабинами

При эксплуатации системы с несколькими кабинами расширенные настройки можно установить для всех кабин.

Указанные ниже настройки можно установить для одной кабины, а действовать они будут для всех кабин.

- Вид использования (коммерческий или личный)
- Язык

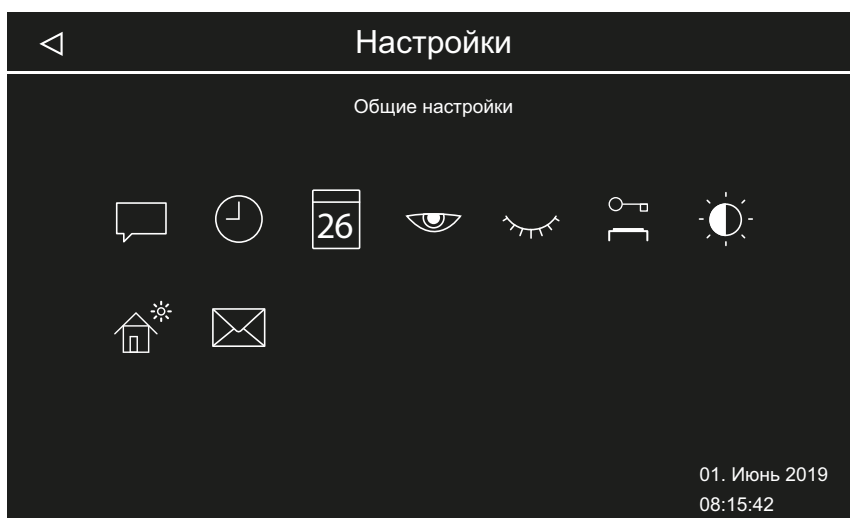

Общие настройки (установка из нескольких кабин для личного использования)

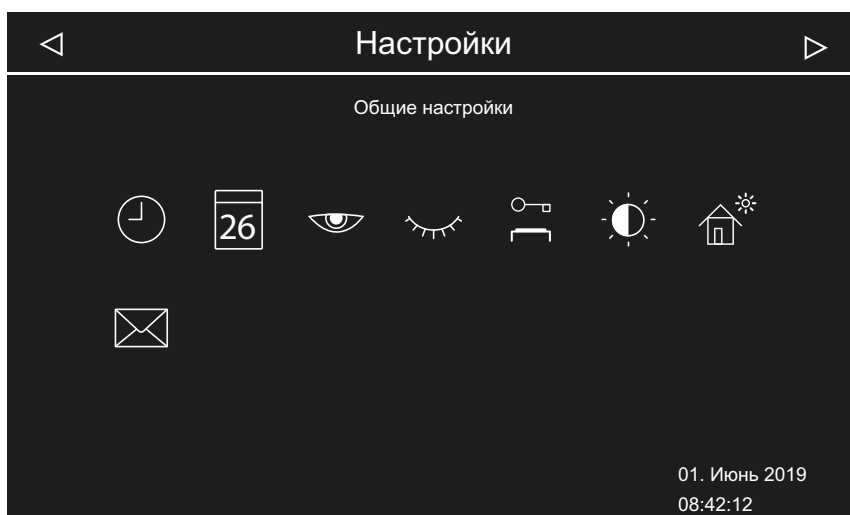

Общие настройки (установка из нескольких кабин для коммерческого использования)

Дополнительно можно установить расширенные настройки для каждой кабины.

Эксплуатация

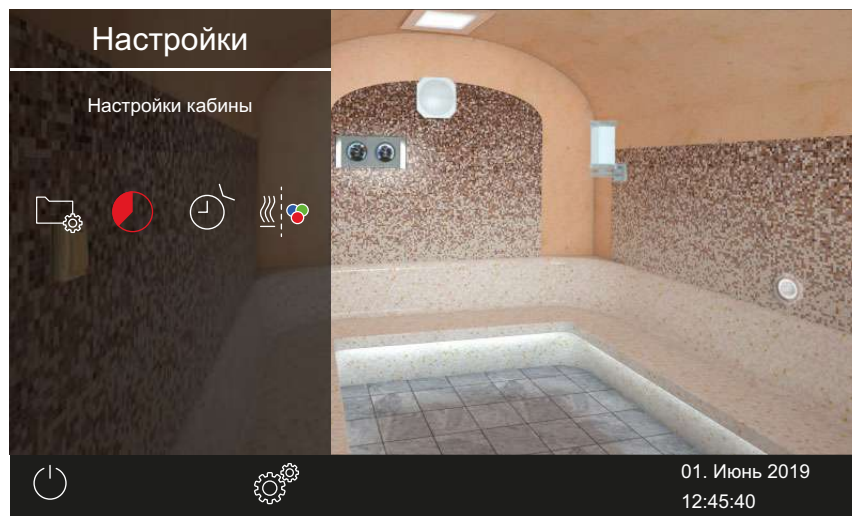

Настройки кабины (установка из нескольких кабин для личного использования)

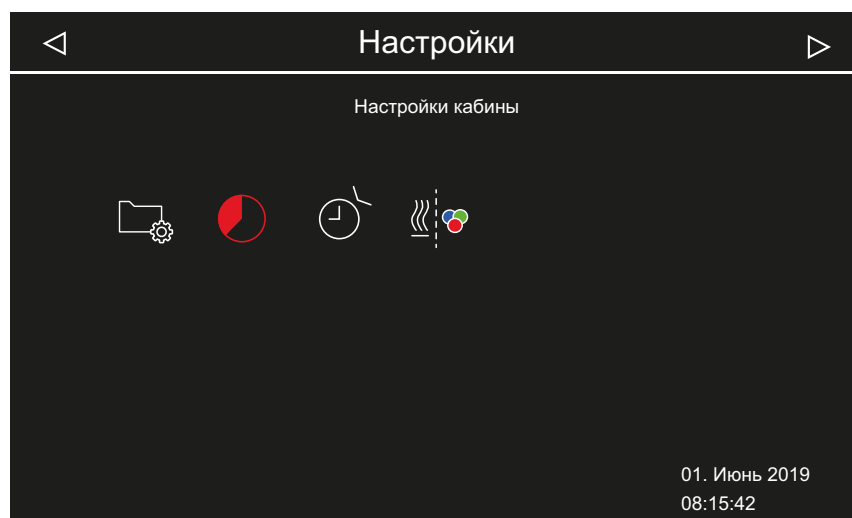

Настройки кабины (установка из нескольких кабин для коммерческого использования)

Символы

Отображаемые символы зависят от установленных модулей.



Выбор языка

► Изменения языка индикации, [48](#)



Время

► Настройка времени, [25](#)



Дата

► Настройка даты, [26](#)



Заставка

► Настройка времени включения заставки, [49](#)



Режим ожидания

► Настройка времени режима ожидания, [50](#)



Блокировка управления/блокировка от детей

► Ввод и активация PIN-кода для блокировки управления/блокировки от детей, [52](#)



Яркость дисплея

► Настройка контраста, [53](#)



Режим загородного дома

► Ввод и активация PIN-кода режима загородного дома, [55](#)



Рабочие параметры

Глава 4.6.7 Рабочие параметры, [56](#)



Просмотр контактных данных изготовителя



Автоматическая остановка (время нагрева)

► Настройка автоматического останова для времени нагрева, [59](#)



Таймер

► Настройка одиночного цикла, [63](#),

► Настройка цикла для первого цикла серии, [67](#)



Синхронизирование установки цветного освещения

► Синхронизирование устройства цветного освещения с устройством нагрева, [74](#)



Время работы в режиме ECO

► Активация режима ECO в главном меню, [42](#)

4.6.1 Выбор языка

В установке с несколькими кабинами язык можно менять для каждой кабины. Настроенный язык действителен для всех кабин.

► Изменения языка индикации

- 1 Откройте раздел «Расширенные настройки».
 - ❶ См. 4.6 Расширенные настройки, 43
- 2 Коснитесь значка  и подтвердите выбор.

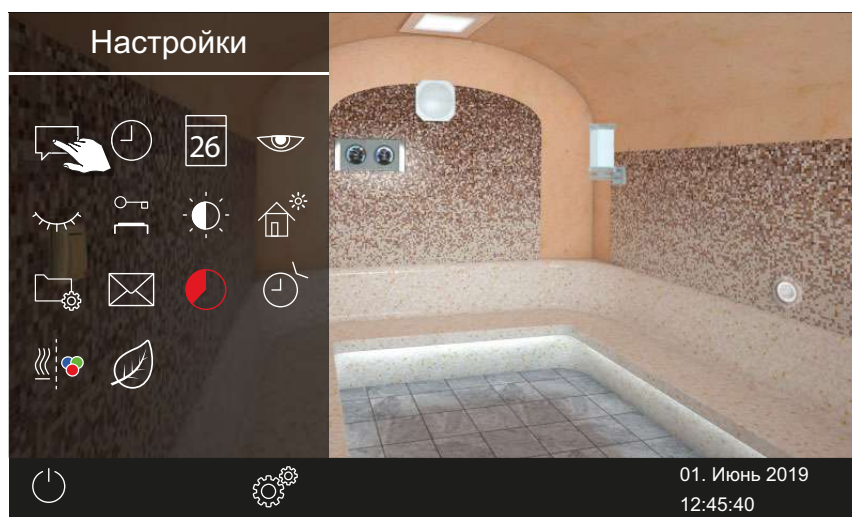

- 3 Коснитесь требуемого языка.

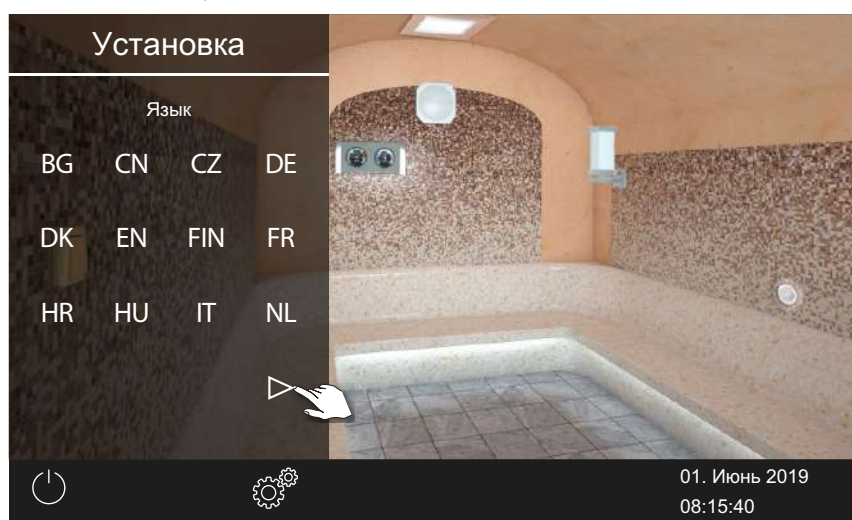

- ❶ Подменю закрывается. Текст на дисплее будет отображаться на выбранном языке.
- ❶ В установке с несколькими кабинами новый язык будет действителен для всех кабин.

4.6.2 Заставка

Настройте время, по истечении которого EtoTouch 3 перейдет в режим заставки.

► Настройка времени включения заставки

1 Откройте раздел «Расширенные настройки».

① См. 4.6 Расширенные настройки, 43

2 Коснитесь значка  и подтвердите выбор.

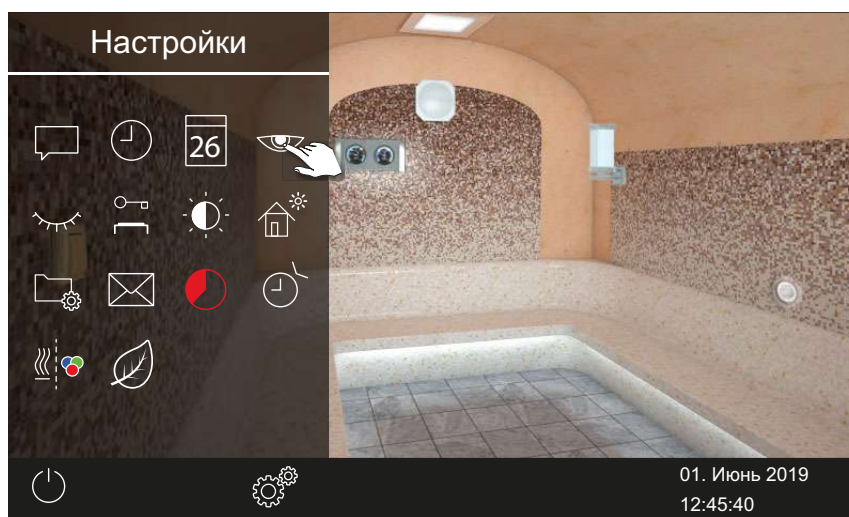

3 С помощью кнопок  и  настройте время в часах.



① Активная позиция ввода отображается синим цветом.

4 Коснитесь значка  и подтвердите выбор.

5 С помощью кнопок  и  настройте время в минутах.

- 6 Коснитесь значка  и подтвердите выбор.
- Время сохранено. В качестве заставки отображается стартовое окно с датой и временем.

4.6.3 Режим ожидания



Этот параметр определяет время, по истечении которого пульт управления завершает проигрывание заставки и переходит в режим ожидания. Эта функция доступна только при выключенном нагреве. В режиме ожидания дисплей полностью черный.

При касании дисплея режим ожидания деактивируется.

Подача пара всегда начинается с небольшой задержкой, так как SteamRock II Premium сначала выполняет короткую самопроверку по корректному заполнению и лишь затем заполняется водой.

Поэтому после включения может пройти несколько минут, пока пар начнет поступать в кабину. Также имеют значение отдельные факторы, например длина паропровода.

► Настройка времени режима ожидания

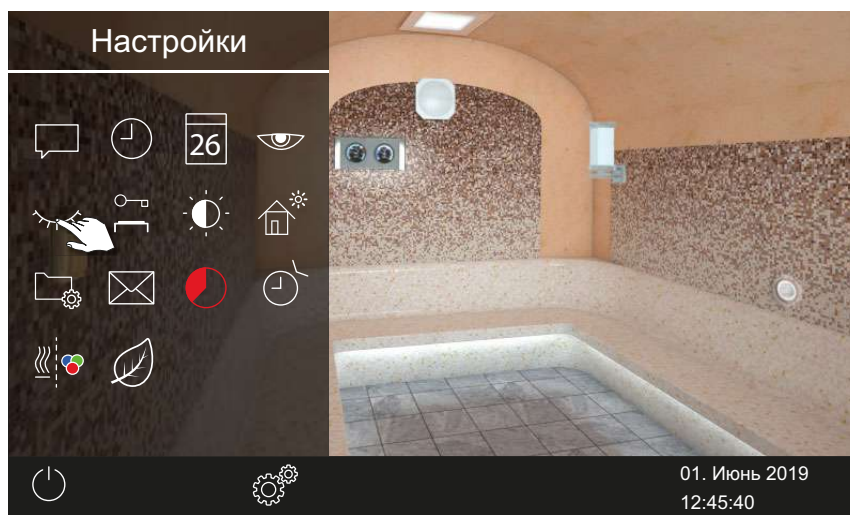

- 1 Откройте раздел «Расширенные настройки».
 - ① См. 4.6 Расширенные настройки,  43
- 2 Коснитесь значка  и подтвердите выбор.



- 3 С помощью кнопок **+** и **-** настройте время в часах.



① Активная позиция ввода отображается синим цветом.

- 4 Коснитесь значка  и подтвердите выбор.
- 5 С помощью кнопок **+** и **-** настройте время в минутах.
- 6 Коснитесь значка  и подтвердите выбор.
- Время сохранено. В режиме ожидания дисплей полностью черный.

4.6.4 Блокировка управления/блокировка от детей

Установку можно заблокировать от несанкционированного доступа. Для этого необходимо ввести PIN-код блокировки управления. PIN-код должен состоять из 4–8 символов и выбирается произвольно. Если PIN-код утерян, использование установки невозможно.

- ▶ Ввод и активация PIN-кода для блокировки управления/блокировки от детей, [52](#)
- ▶ Отключение блокировки управления/блокировки от детей, [53](#)



УВЕДОМЛЕНИЕ

Отсутствие доступа к блоку управления

Если PIN-код неизвестен, использование блока управления невозможно.

- ▶ Храните PIN-код в надежном месте.
- ▶ При утере PIN-кода обратитесь к своему дилеру или в сервисную службу EOS.

► **Ввод и активация PIN-кода для блокировки управления/
блокировки от детей**

- 1 Откройте раздел «Расширенные настройки».
 - ① См. 4.6 Расширенные настройки,  43
- 2 Коснитесь значка  и подтвердите выбор.

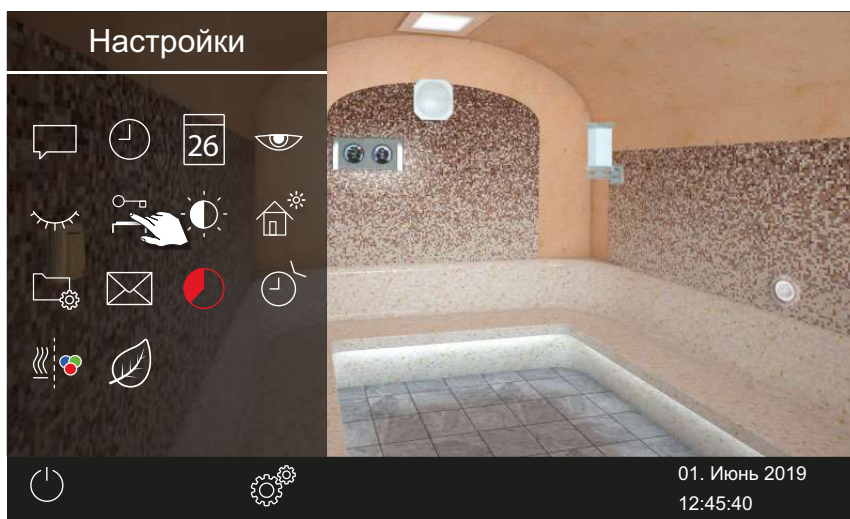

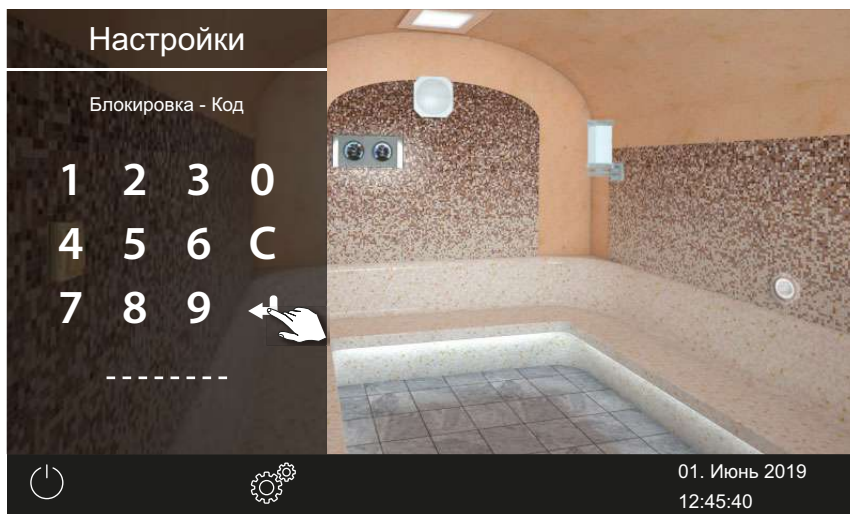

- 3 Введите и подтвердите PIN-код.



- ① Дисплей переключается на начальный экран и блокируется.
- ① В этом состоянии можно только выключить работающий нагрев и включить освещение. Для остальных функций требуется ввести PIN-код.



► Отключение блокировки управления/блокировки от детей

- 1  : выберите и подтвердите.
- 2  : выберите и подтвердите.
- 3 Введите и подтвердите PIN-код.
 Дисплей переходит в режим ожидания. Все функции снова доступны.

4.6.5 Яркость дисплея

Изображение на дисплее можно настроить в зависимости от окружающих условий.

► Настройка контраста

- 1 Откройте раздел «Расширенные настройки».
 ① См. 4.6 Расширенные настройки,  43
- 2 Коснитесь значка  и подтвердите выбор.

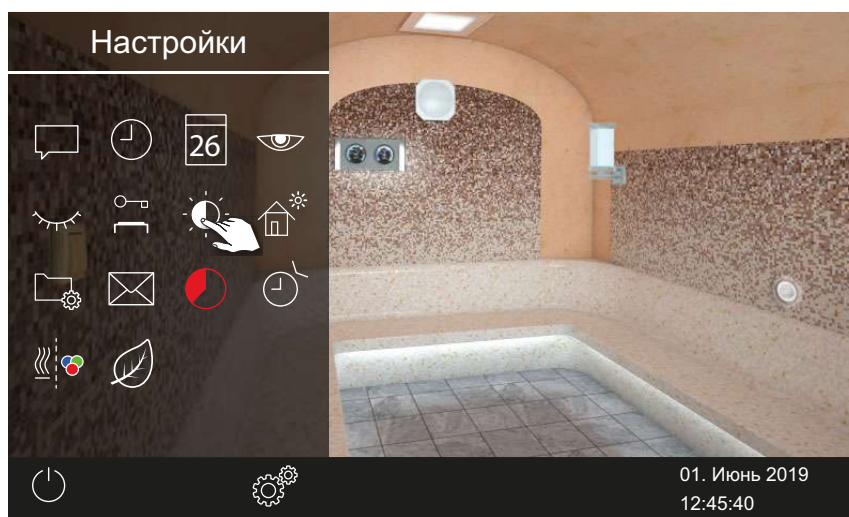

- 3 Отрегулируйте ползунок в соответствии с требуемой яркостью (%).

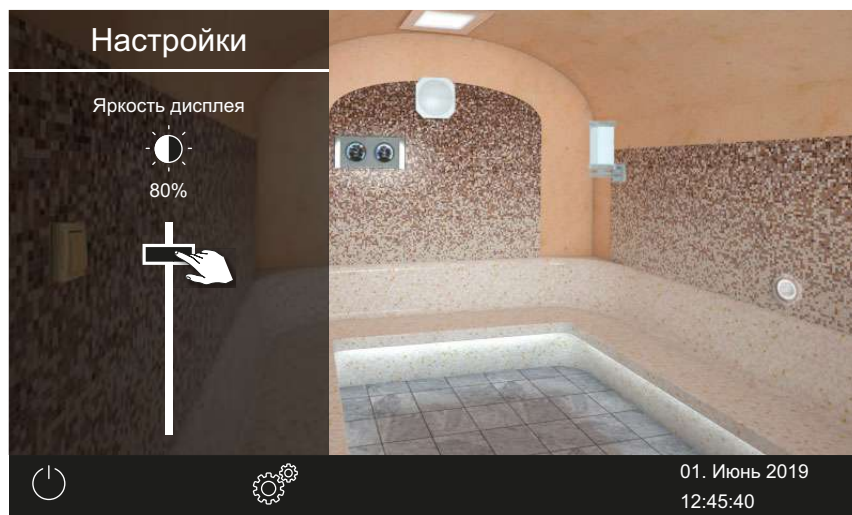

ⓘ Яркость немедленно корректируется.

4.6.6 Режим загородного дома

PIN-код позволяет ограничить доступ к указанным ниже настройкам.

- Включение/выключение паровой кабины
- Включение/выключение и регулировка освещения
- Включение/выключение подачи ароматизатора, выбор ароматизатора 1 или 2
- Настройка температуры
- Запрос климатических данных
- Ручное переключение беспотенциального контакта
- Управление музыкой (при подключенном звуковом модуле)
- Управление цветным освещением (при подключенном модуле цветного освещения)
- Для установки с несколькими кабинами: выбор отдельных кабин

Все остальные настройки заблокированы. Соответствующие символы скрыты.

PIN-код должен состоять из 4–8 символов и выбирается произвольно.

Если PIN-код утерян, использование установки невозможно.

- ▶ Ввод и активация PIN-кода режима загородного дома, [📄 55](#)
- ▶ Деактивирование режима загородного дома, [📄 56](#)

УВЕДОМЛЕНИЕ

Отсутствие доступа к блоку управления

Если PIN-код неизвестен, использование блока управления невозможно.

- ▶ Храните PIN-код в надежном месте.
- ▶ При утере PIN-кода обратитесь к своему дилеру или в сервисную службу EOS.

▶ Ввод и активация PIN-кода режима загородного дома

- 1 Откройте раздел «Расширенные настройки».
 - ① См. 4.6 Расширенные настройки, 43

- 2 Коснитесь значка  и подтвердите выбор.

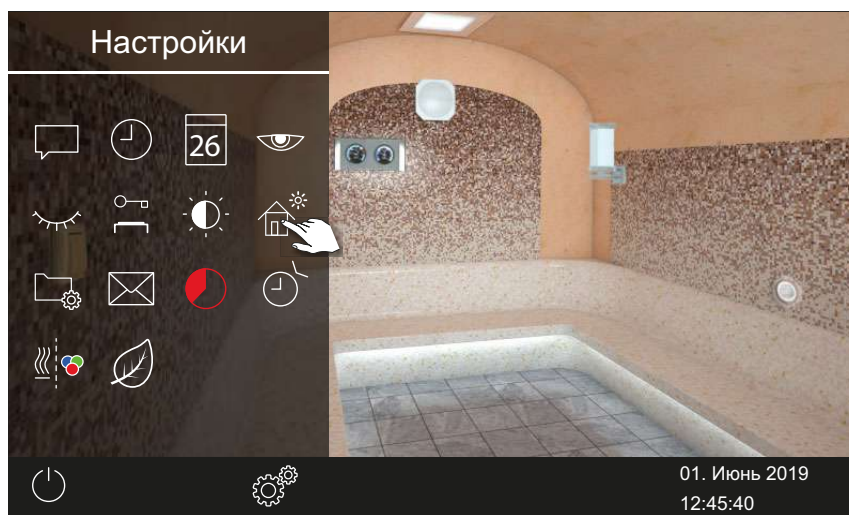

3 Введите и подтвердите PIN-код.



❗ Дисплей переключается на начальный экран и блокируется.

► Деактивирование режима загородного дома

- 1 Откройте раздел «Расширенные настройки».
 - ❗ См. 4.6 Расширенные настройки, [□ 43](#)
- 2 Введите и подтвердите PIN-код.
 - Дисплей переходит в режим ожидания. Все функции снова доступны.

4.6.7 Рабочие параметры

Для вашего блока управления вы можете просмотреть текущую версию микропрограммного обеспечения, номер устройства для блока управления и модулей, а также интервал техобслуживания.

- Запрос версии микропрограммного обеспечения и серийного номера устройства, [□ 56](#)
- Запрос срока следующего обслуживания, [□ 57](#)
- **Запрос версии микропрограммного обеспечения и серийного номера устройства**
 - 1 Откройте раздел «Расширенные настройки».
 - ❗ См. 4.6 Расширенные настройки, [□ 43](#)

2 Коснитесь значка  и подтвердите выбор.

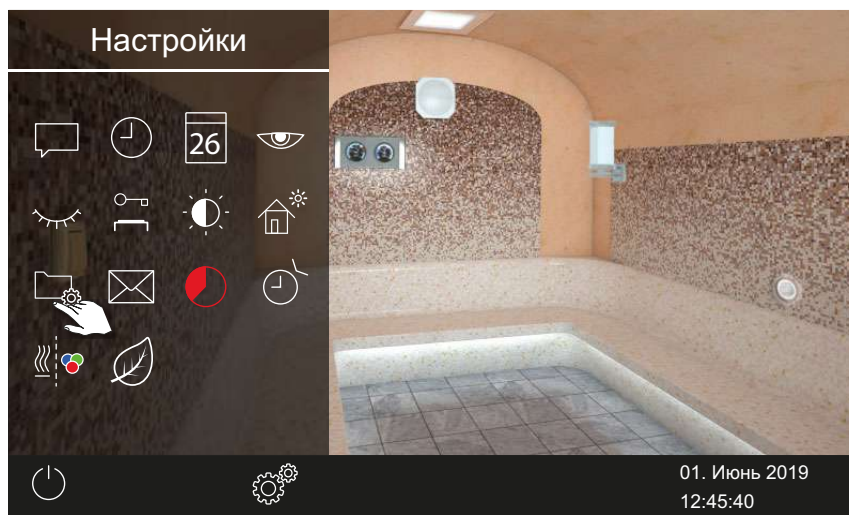

3 Коснитесь значка  и подтвердите выбор.

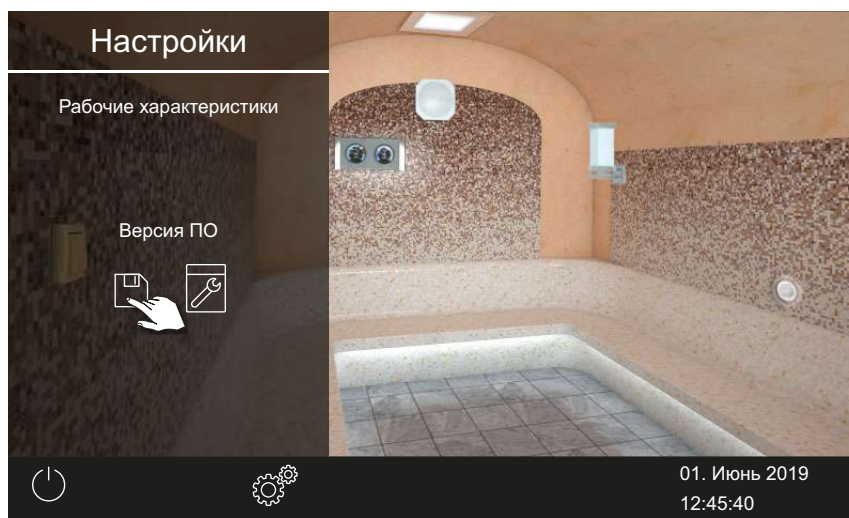

Текущая версия представлена для каждого модуля.
Отображается серийный номер, например 021000182.

► Запрос срока следующего обслуживания

1 Откройте раздел «Расширенные настройки».
① См. 4.6 Расширенные настройки,  43

2 Коснитесь значка  и подтвердите выбор.

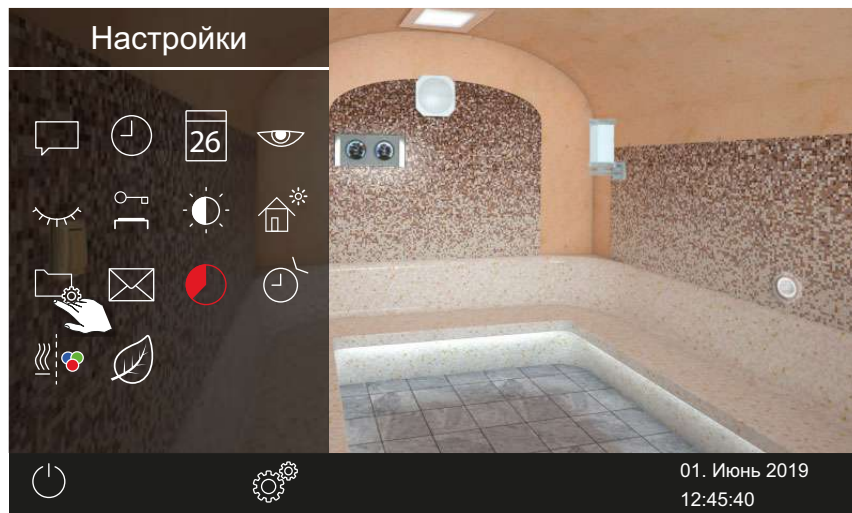

3 Коснитесь значка  и подтвердите выбор.

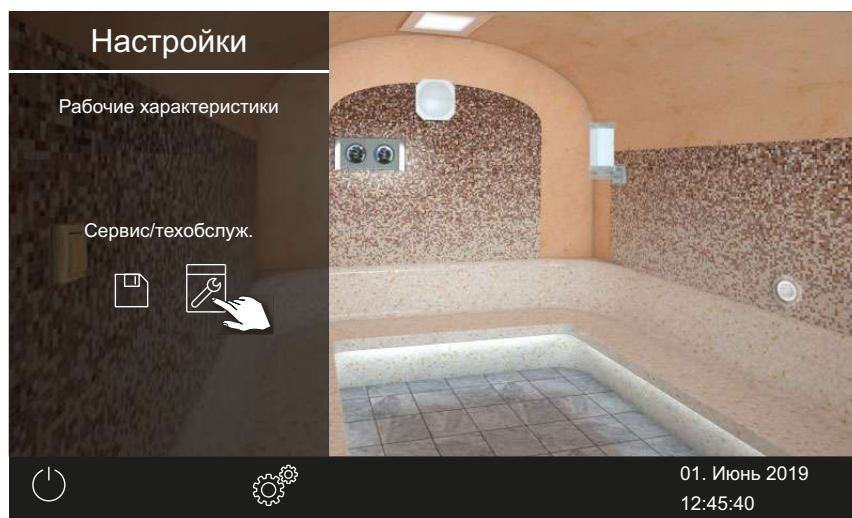

Оставшееся время до следующего техобслуживания отображается в часах.

Заводская настройка интервалов техобслуживания:

- Личное использование: 500 ч
- Коммерческое использование: 2500 ч

4.6.8 Время нагрева: автоматическая остановка

Вы можете настроить продолжительность работы парогенератора. При домашнем использовании время ограничено 6 часами. При коммерческом использовании можно настроить любую продолжительность. Соблюдайте предписанные местным законодательством требования к перерывам.

► Настройка автоматического останова для времени нагрева

- 1 Откройте раздел «Расширенные настройки».
 - ① См. 4.6 Расширенные настройки, 43
- 2 Коснитесь значка  и подтвердите выбор.

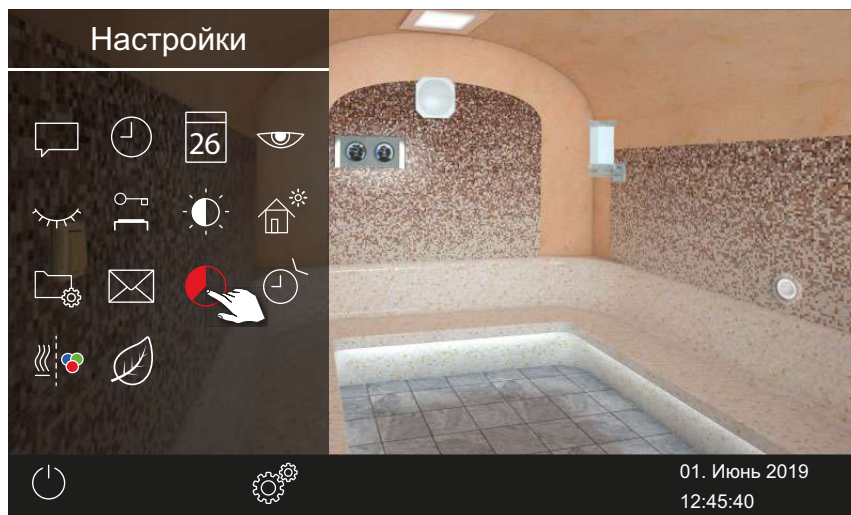

- 3 С помощью кнопок  и  настройте время нагрева в часах и минутах. Подтвердите ввод.

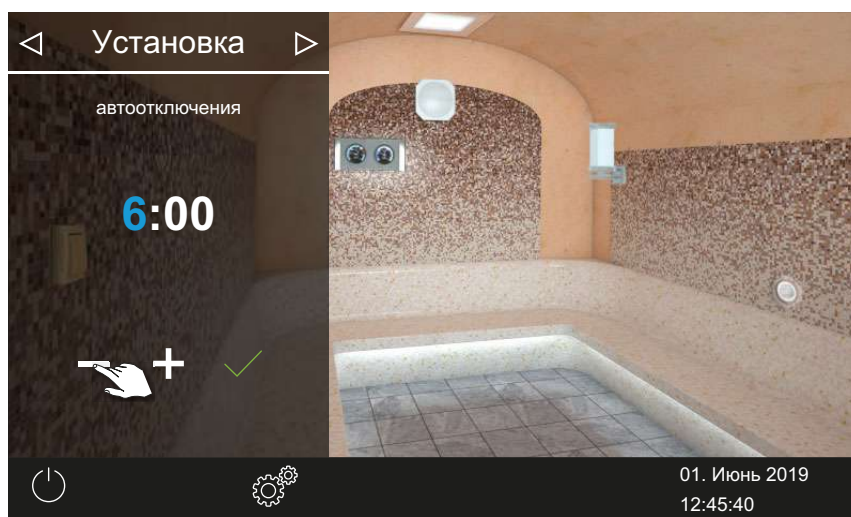



- ① Активная позиция ввода отображается синим цветом.
- ① При домашнем использовании время нагрева ограничено 6 часами. Продолжительность можно только уменьшить. При коммерческом использовании необходимо соблюдать требования к перерывам.

- 4 Коснитесь значка  и подтвердите выбор.
- ① После включения парогенератора оставшееся время работы отображается в виде таймера обратного отсчета в левом нижнем углу. Это позволяет определить, как долго еще будет включен парогенератор.





- Обратите внимание на то, что по истечении установленного времени включается вентилятор для сушки установки. Работу вентилятора и время его работы можно настроить в сервисном меню.

 Настройки для вентилятора:

- ▶ Активирование и деактивирование времени работы вентиляторов после остановки,  88
- ▶ Настройка времени работы после остановки для вентиляции кабины,  89

4.6.9 Время автоматического запуска

Эта функция позволяет настроить время автоматического запуска на сутки вперед.

- ▶ Выбор режима работы,  27
- ▶ Настройка времени автоматического запуска,  60
- ▶ Удаление настроек таймера,  62

▶ Настройка времени автоматического запуска

- 1 Откройте раздел «Расширенные настройки».
 - ① См. 4.6 Расширенные настройки,  43

2 Коснитесь значка  и подтвердите выбор.

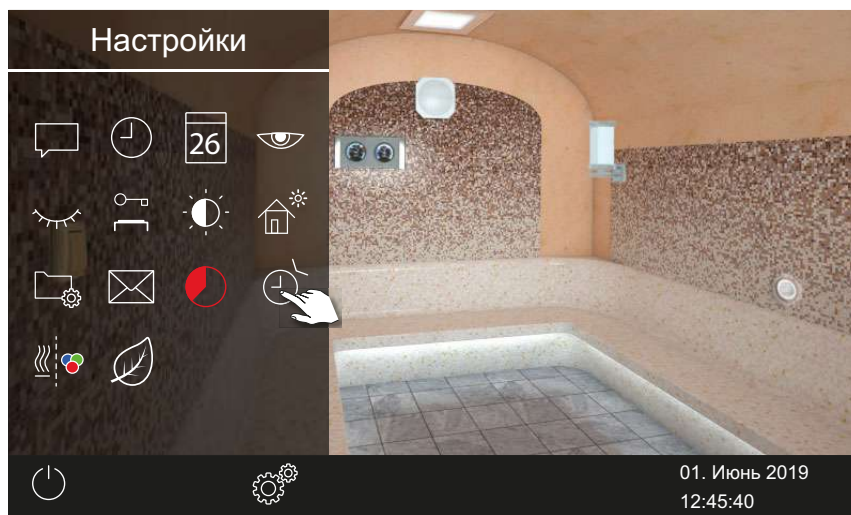

3 Нажмите .

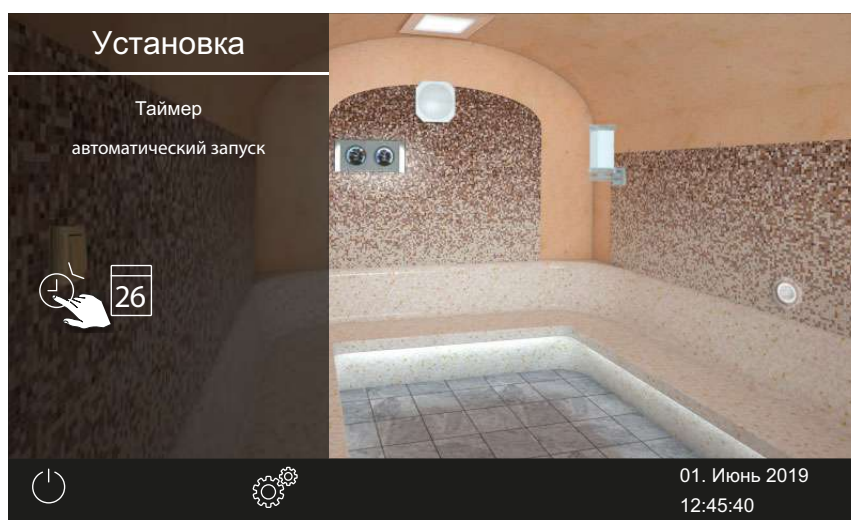

4 Подтвердите выбор.

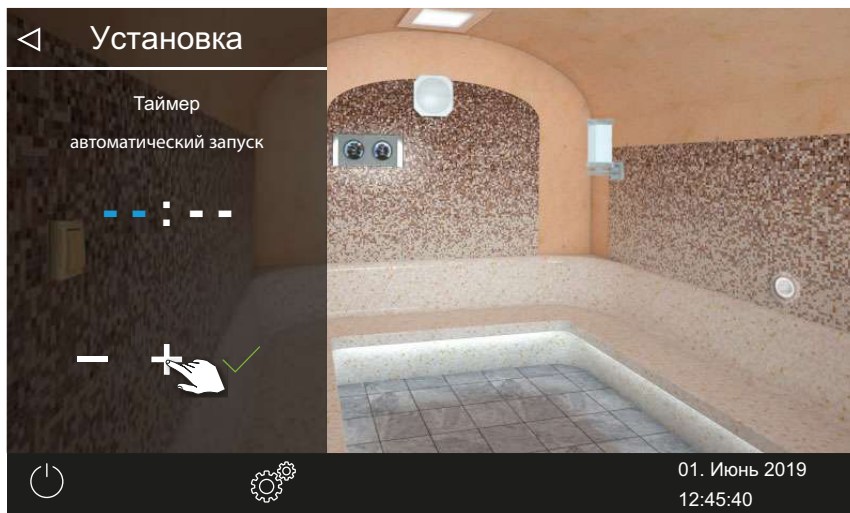

- 5 С помощью кнопок **+** и **-** настройте время в часах.
 - ⓘ Активная позиция ввода отображается синим цветом.
 - ⓘ При длительном нажатии на символ значение меняется в режиме быстрой перемотки.
- 6 Коснитесь значка **✓** и подтвердите выбор.
- 7 С помощью кнопок **+** и **-** настройте время в минутах.
- 8 Коснитесь значка **✓** и подтвердите выбор.
 - Время сохраняется. На изображении кабины символ таймера отображается синим цветом.

► **Удаление настроек таймера**

- 1 Откройте подменю автозапуска, как показано выше.
 - Настройка времени автоматического запуска, 60
- 2 Установите время и дату на --:--.
 - Настройки таймера удалены.

4.6.10 Одиночный цикл

С помощью этой функции можно задать время цикла нагрева для одного дня. Продолжительность нагрева соответствует времени, настроенному для автозапуска, см. ► Настройка автоматического останова для времени нагрева, 59.

При коммерческой эксплуатации также можно задать повторяющиеся циклы включения для каждой кабины.

- ▶ Выбор режима работы, [д 27](#)
- ▶ Настройка одиночного цикла, [д 63](#)
- ▶ Удаление настроек таймера, [д 66](#)

▶ Настройка одиночного цикла

1 Откройте раздел «Расширенные настройки».

① См. 4.6 Расширенные настройки, [д 43](#)

2 Коснитесь значка  и подтвердите выбор.

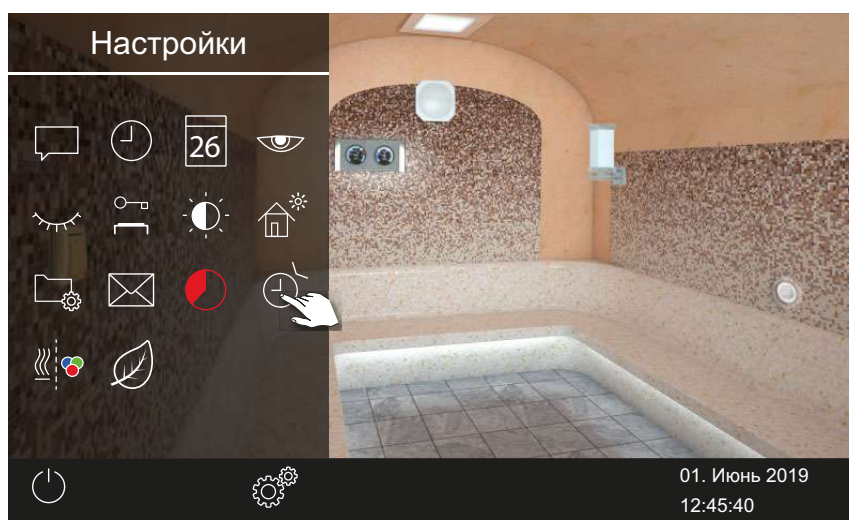

3 Коснитесь значка  и подтвердите выбор.

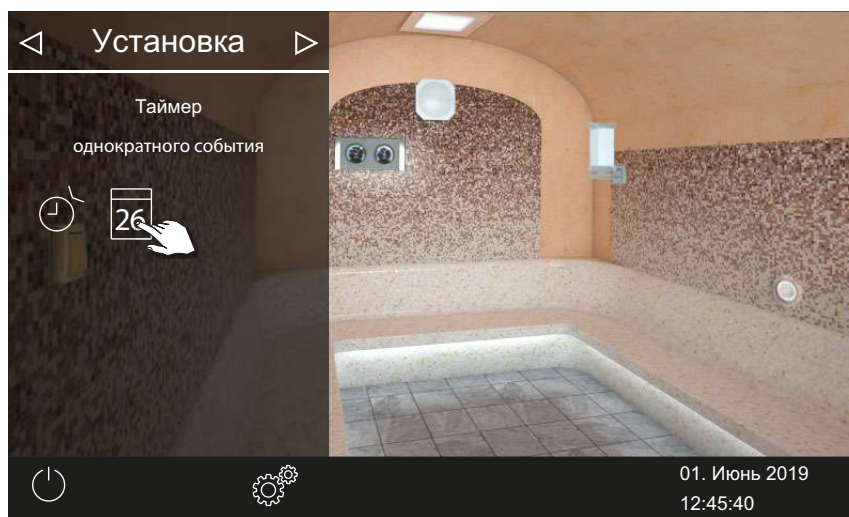

- 4 С помощью кнопок **+** и **-** настройте время в часах и минутах.

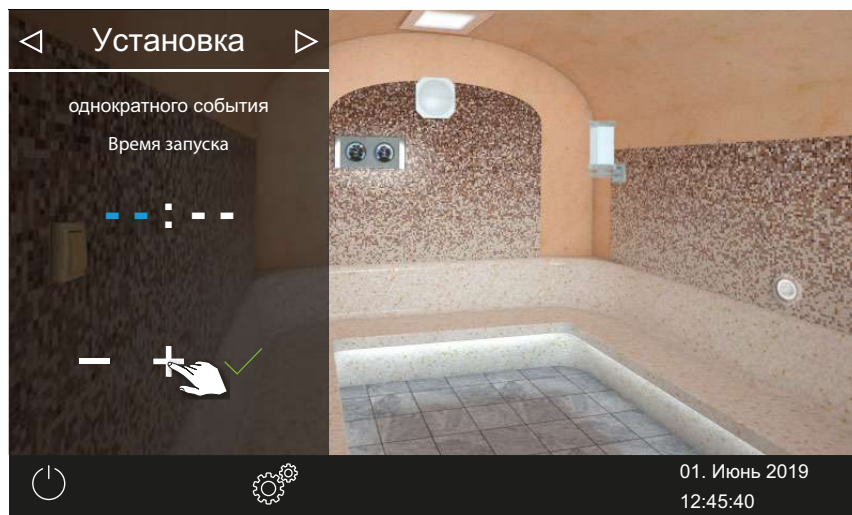

ⓘ Активная позиция ввода отображается синим цветом.

- 5 Коснитесь значка **✓** и подтвердите выбор.
 Время сохраняется, и подменю для настройки даты закрывается.

- 6 С помощью кнопок **+** и **-** настройте дату (день, месяц, год).

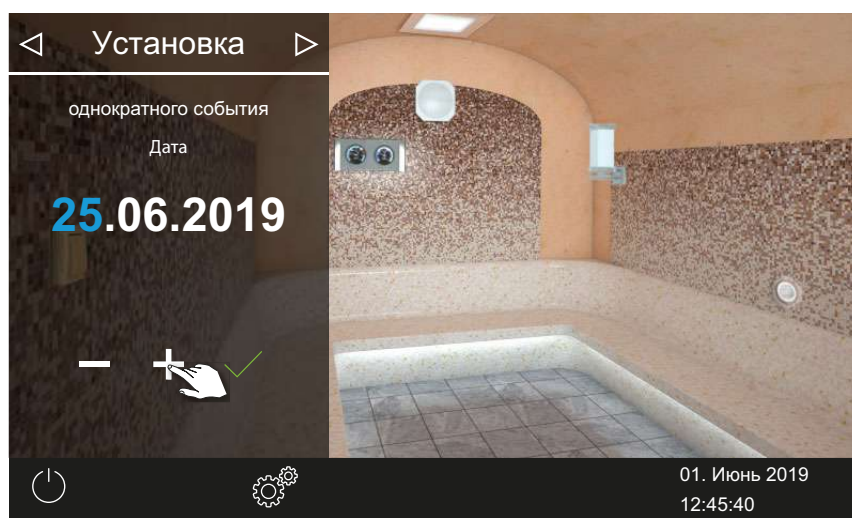

ⓘ Активная позиция ввода отображается синим цветом.

- 7 Коснитесь значка **✓** и подтвердите выбор.
 Дата сохраняется, и подменю для настройки температуры закрывается.

- 8 С помощью ползункового регулятора настройте нужную температуру.

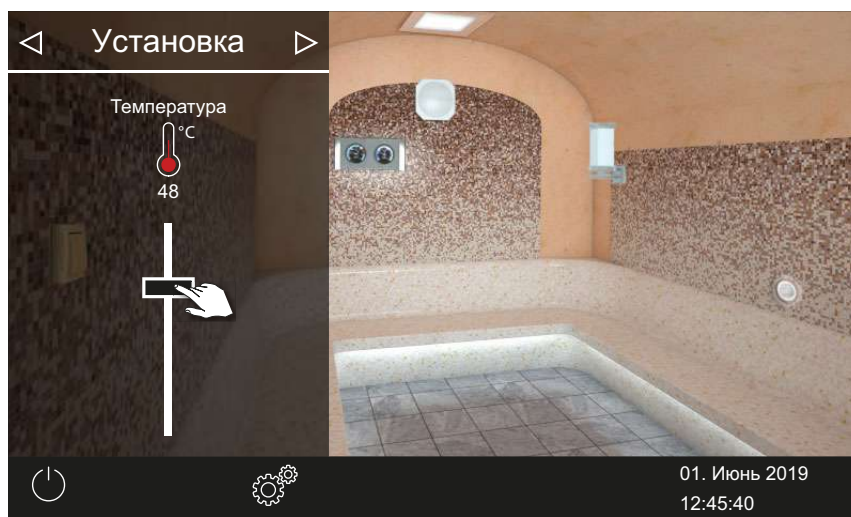



- 9 Нажмите кнопку , чтобы закрыть подменю.

Настройки сохранены.

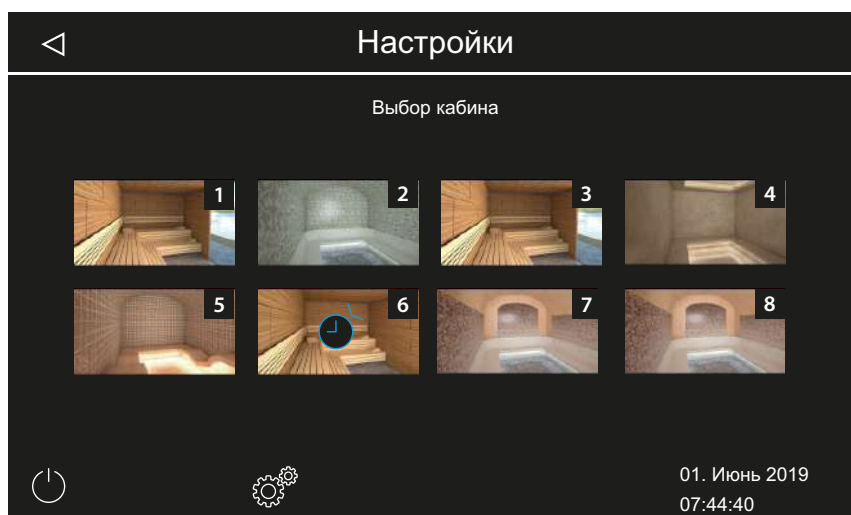

- ① В строке состояния рядом с датой отображается символ таймера, представленный в синем цвете. Дата и время мигают синим цветом.



- ① В установке из нескольких кабин символ таймера на изображении кабины отображается синим цветом.
- ① Продолжительность нагрева соответствует времени, настроенному для автозапуска, см. ► Настройка автоматического останова для времени нагрева,  59.

► Удаление настроек таймера

- 1 Откройте подменю для одиночного цикла, как показано выше.
- 2 Установите время и дату на --:--.
 Настройки таймера удалены.

4.6.11 Серийный цикл

Функция доступна только при коммерческом использовании установки.

На один день недели можно выполнить одну серию из четырех программирований. В каждом серийном цикле можно настроить индивидуальное время запуска и окончания цикла, а также индивидуальную температуру.

Для всех дней недели можно настроить всего один цикл, а для определенных дней недели — два или три дополнительных цикла, например, назначив их на загруженные выходные.

Серийные циклы в установке с несколькими кабинами настраиваются для каждой кабины отдельно. Соблюдайте при этом возможные действующие нормы по максимальному времени нагрева.

На дисплее могут возникать указанные ниже ситуации.

Время мигает синим	Запрограммированное время включения не превышает допустимое, таймер включается в заданное время.
Время мигает красным	Запрограммированное время включения недопустимо, таймер не запускается. Возможные причины: превышено ограничение времени нагрева или не соблюдены предписанные перемены.

Заданные серийные циклы отображаются указанным ниже образом.

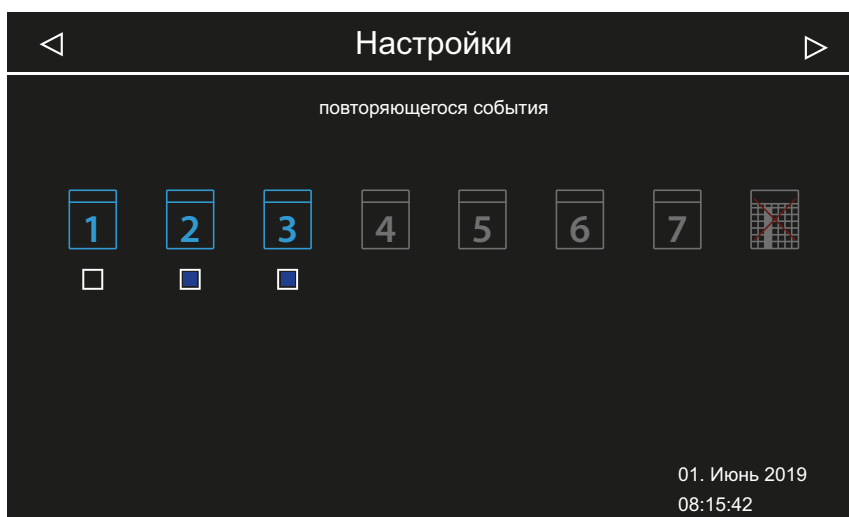

Понедельник (1)	Черная клетка: настроенный цикл деактивирован. Кабина не нагревается.
Вторник и среда (2, 3)	Синяя клетка: настроенные циклы активированы. Кабины нагреваются в определенное время.
Дни недели 4–7	Циклы не настроены.

- ▶ Настройка цикла для первого цикла серии, [📄 67](#)
- ▶ Настройка второго цикла серии, [📄 71](#)
- ▶ Удаление цикла в серии, [📄 71](#)
- ▶ Удаление всех серийных циклов, [📄 72](#)

▶ Настройка цикла для первого цикла серии

- 1 Откройте раздел «Расширенные настройки».
 - ① См. 4.6 Расширенные настройки, [📄 43](#)
 - ① Для установки с несколькими кабинами откройте расширенные настройки для одной кабины.
- 2 Коснитесь значка  и подтвердите выбор.

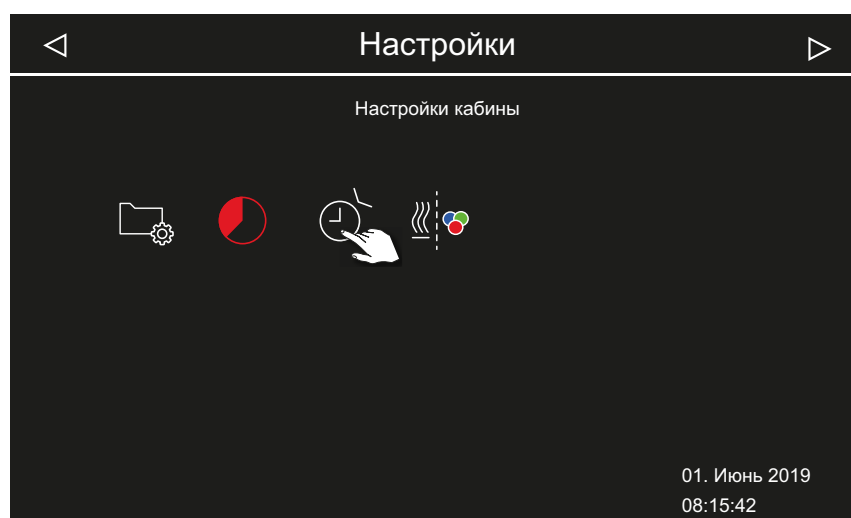

- 3 Коснитесь значка  и подтвердите выбор.

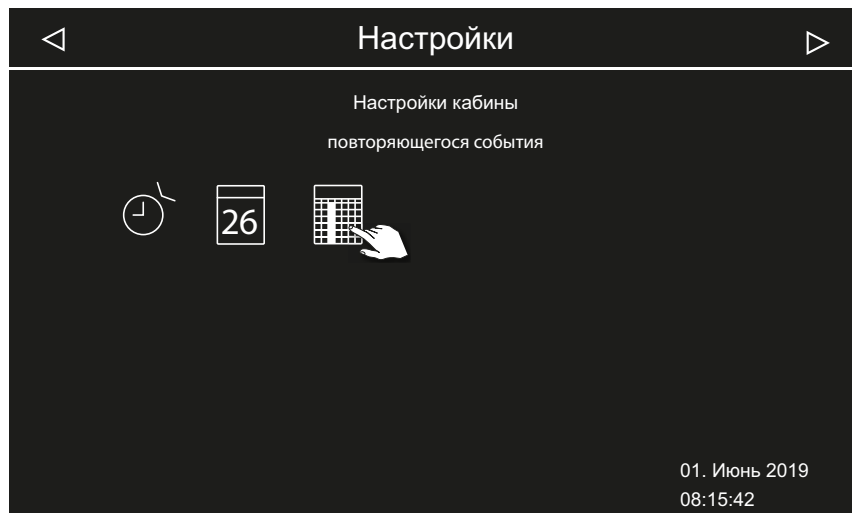

- 4 Коснитесь дня недели и подтвердите выбор.

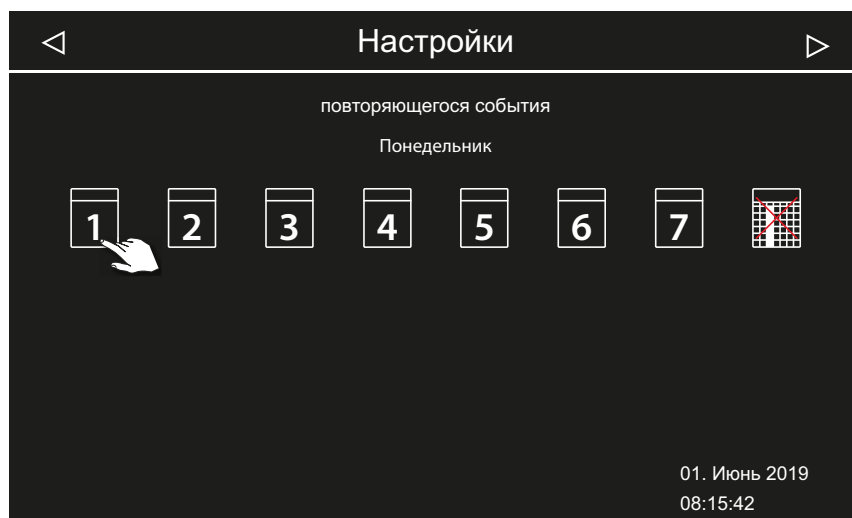

ⓘ На один день недели возможна одна серия из четырех циклов.

- 5 Коснитесь номера первого цикла в серии и подтвердите выбор.

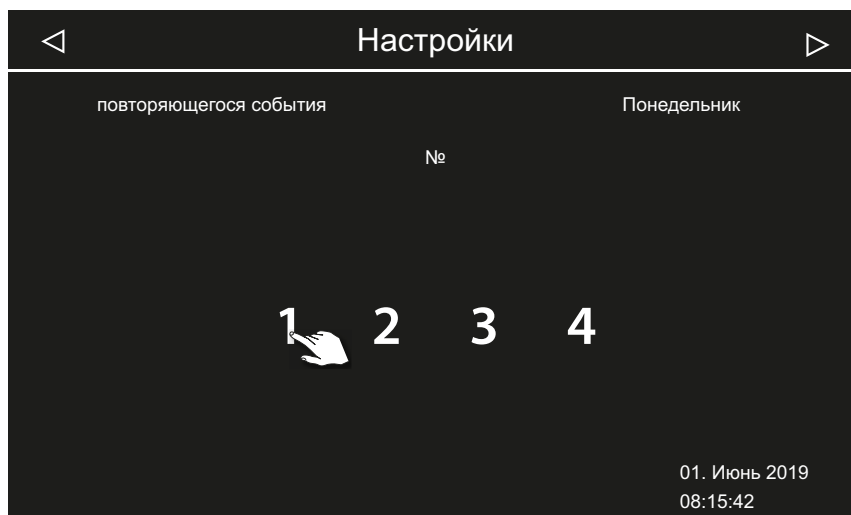

- ① Для каждого периода нагрева задайте время начала и время конца.

- 6 Используя кнопки **+** и **-** настройте время начала и подтвердите ввод кнопкой **✓**.

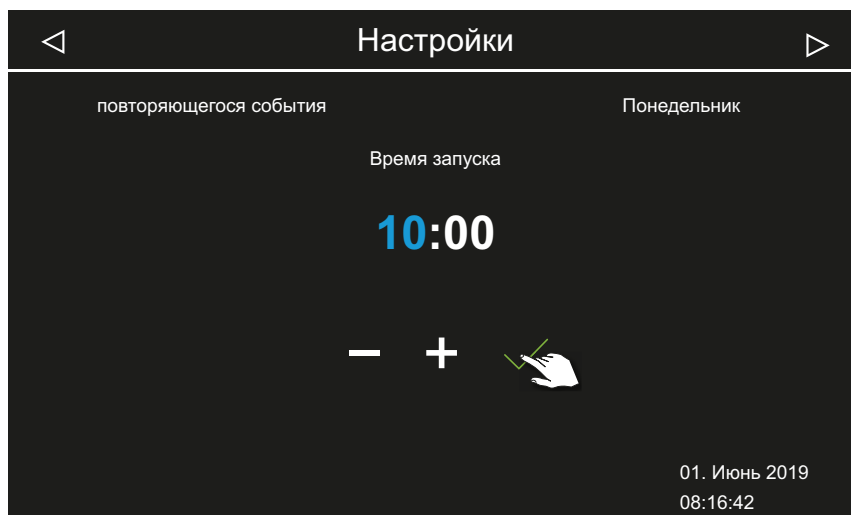

- ① Активная позиция ввода отображается синим цветом.

- 7 Используя кнопки **+** и **-** настройте время конца и подтвердите ввод кнопкой **✓**.

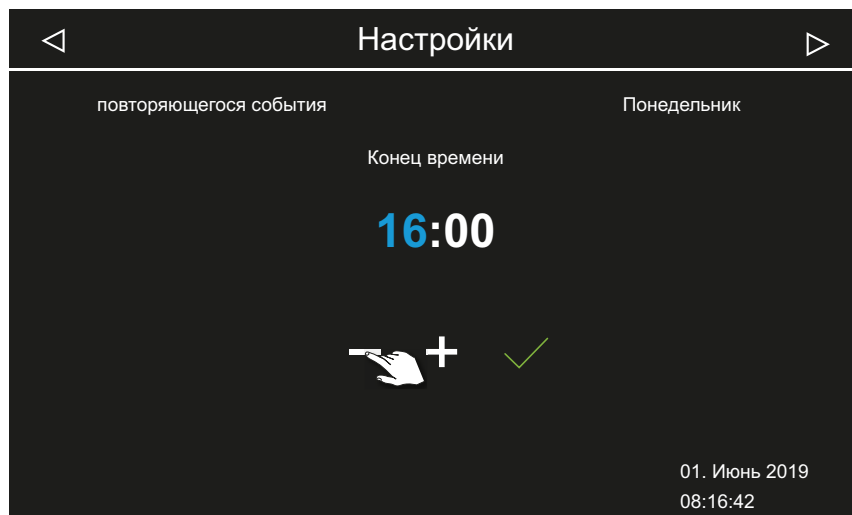

- 8 С помощью ползунка настройте требуемую температуру.



- Первый цикл серии настроен.

► Настройка второго цикла серии

1 Повторите шаги для следующего цикла.

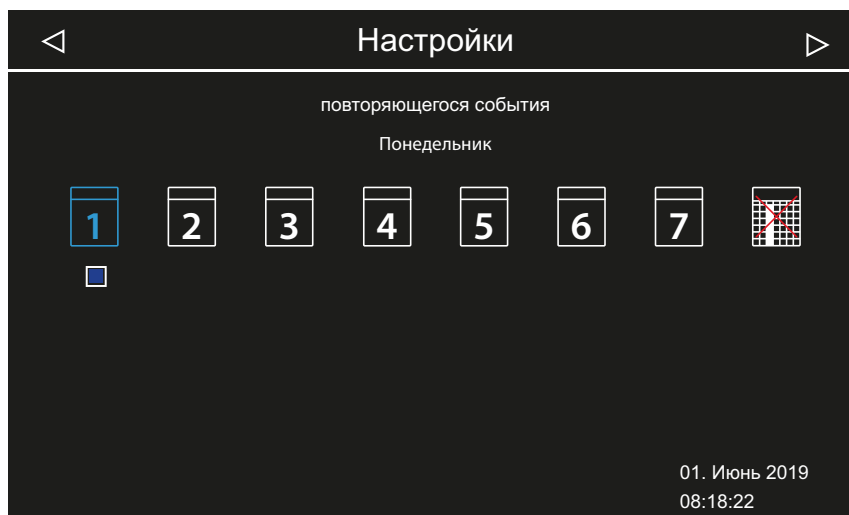

① Дни недели с серийным циклом отображаются синим. Активные серии помечаются синими клеточками.

- a) Выберите серийный цикл.
- b) Выберите день недели.
- c) Выберите следующий номер. Для номеров, отображаемых синим шрифтом, время нагрева уже задано.
- d) Настройте время начала и конца.
- e) Настройте температуру.

► Удаление цикла в серии

1 Откройте раздел «Расширенные настройки».

① См. 4.6 Расширенные настройки, 43

① Для установки с несколькими кабинами откройте расширенные настройки для одной кабины.

2 Коснитесь значка  и подтвердите выбор.

3 Коснитесь дня недели и подтвердите выбор.

4 Коснитесь номера периода нагрева и подтвердите выбор.

5 Настройте время запуска на --:-- и подтвердите настройку.

① Этот период нагрева будет удален из текущей серии. Все другие периоды нагрева сохранятся.

6 При необходимости повторите шаги для дополнительных периодов запуска серии.

❗ Если все циклы для одного дня недели удалены, в окне выбора этот день недели отображается белым шрифтом.

► Удаление всех серийных циклов

1 Откройте раздел «Расширенные настройки».

❗ См. 4.6 Расширенные настройки, 43

❗ Для установки с несколькими кабинами откройте расширенные настройки для одной кабины.

2 Коснитесь значка  и подтвердите выбор.

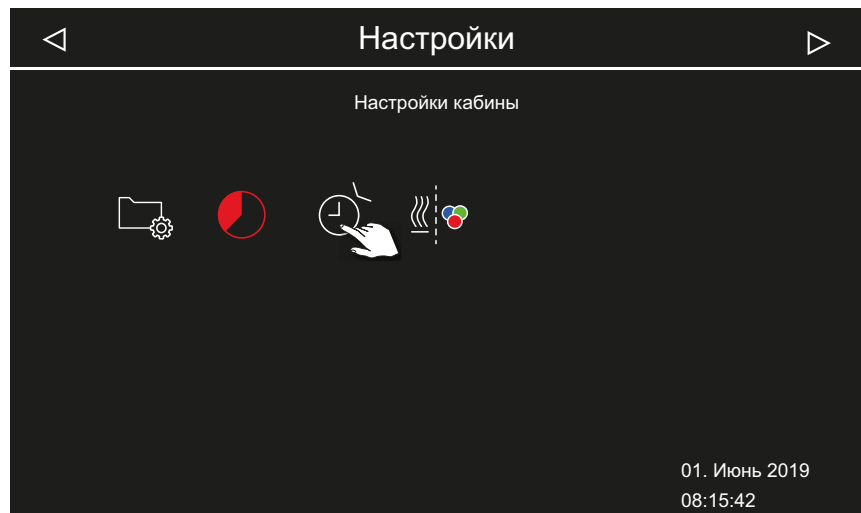

3 Коснитесь значка  и подтвердите выбор.

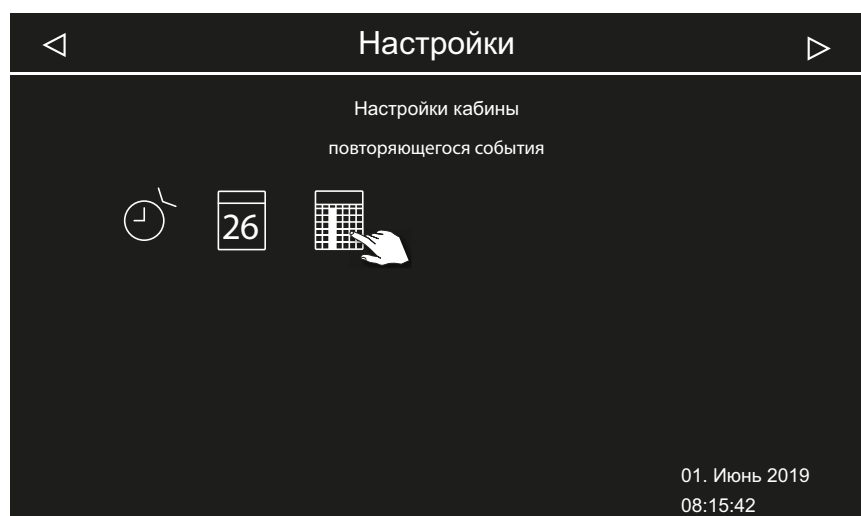

4 Коснитесь значка  и подтвердите выбор.

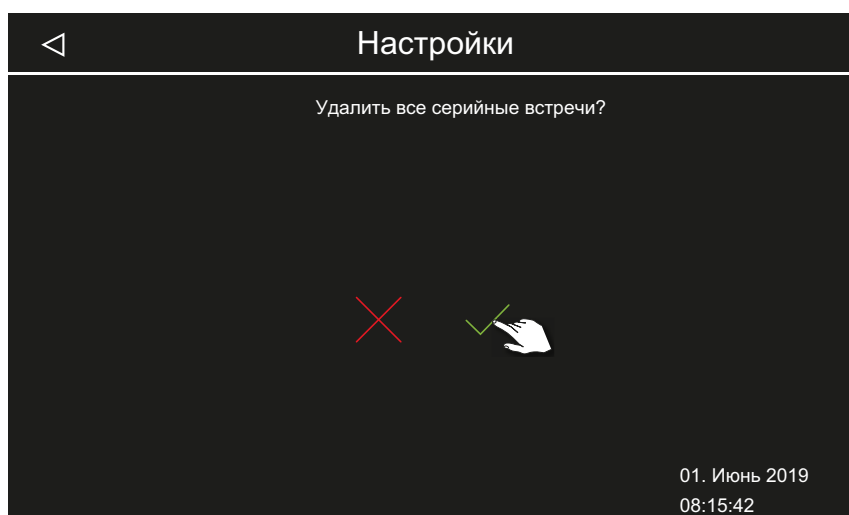
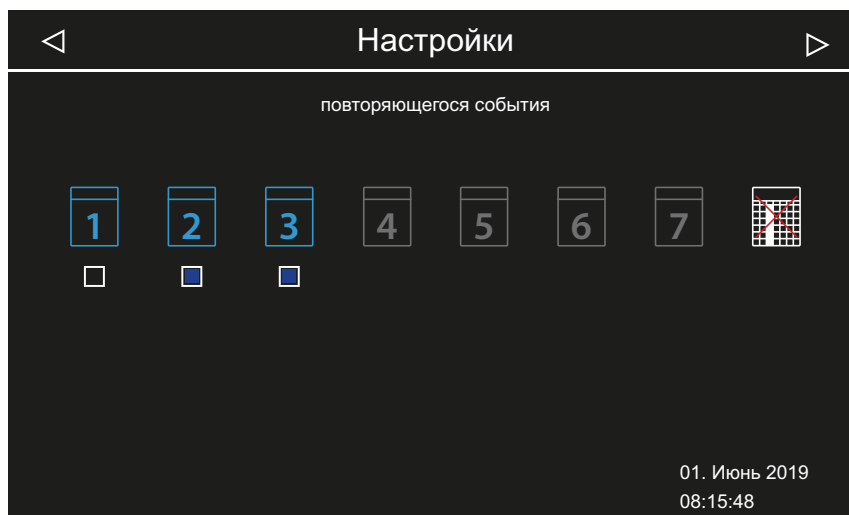

5 Нажмите кнопку  для подтверждения запроса.
① Все серии с заданным временем запуска удаляются.

4.6.12 Синхронизирование установки цветного освещения

Модуль цветного освещения (опция) можно синхронизировать с устройством нагрева так, чтобы они автоматически запускались при включении парогенератора. Настройки по цветному освещению см. в руководстве по монтажу модуля цветного освещения.

- ▶ Синхронизирование устройства цветного освещения с устройством нагрева, [74](#)
- ▶ Разъединение устройства цветного освещения и устройства нагрева, [75](#)

▶ Синхронизирование устройства цветного освещения с устройством нагрева

- 1 Откройте раздел «Расширенные настройки».
① См. 4.6 Расширенные настройки, [43](#)
- 2 Коснитесь значка  и подтвердите выбор.

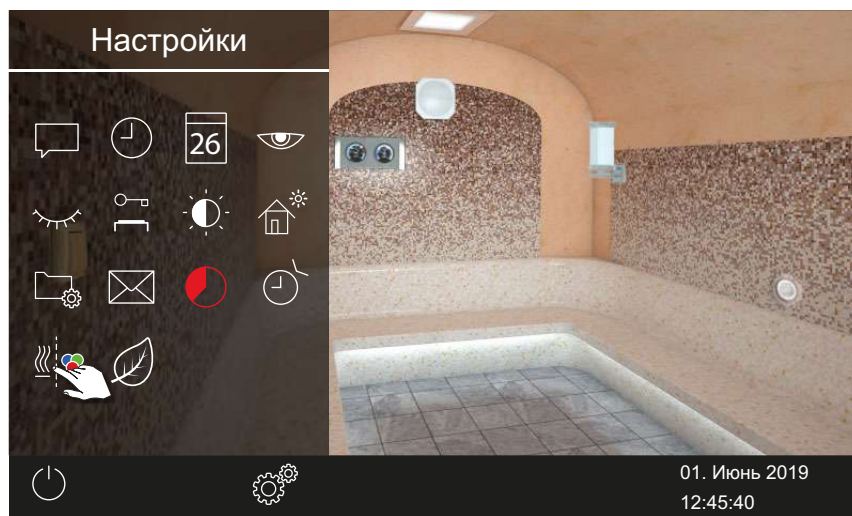

- 3 Коснитесь значка  и подтвердите выбор.



- Устройство цветного освещения связано с устройством нагрева.

► **Разъединение устройства цветного освещения и устройства нагрева**

- 1 Откройте раздел «Расширенные настройки».
① См. 4.6 Расширенные настройки,  43

- 2 Коснитесь значка  и подтвердите выбор.

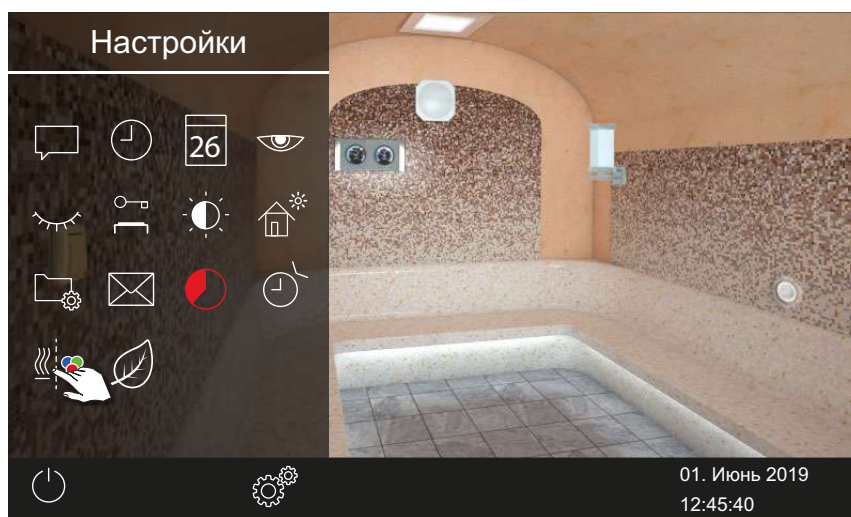

3 Коснитесь значка  и подтвердите выбор.

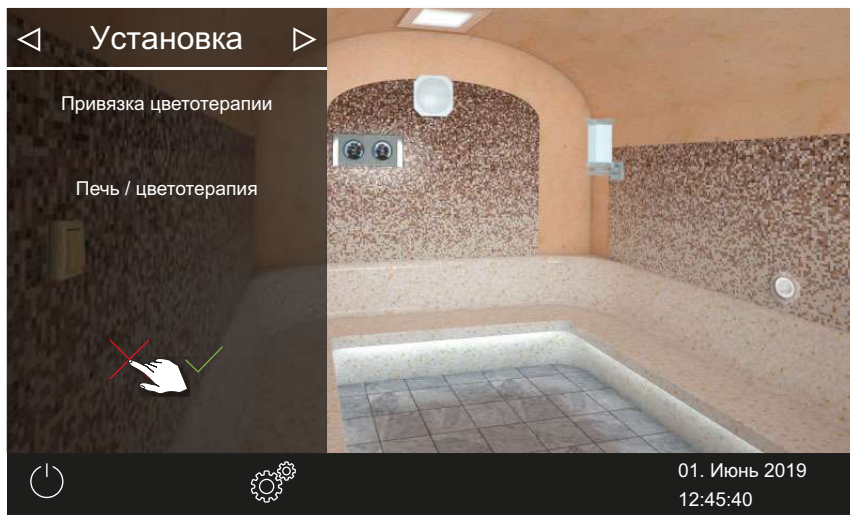

Отмена синхронного включения устройства цветного освещения и системы нагрева (парогенератора).

4.7 Сообщения об ошибках



Для установки с несколькими кабинами сообщение об ошибке отображается на изображении соответствующей кабины.

Ошибка или сообщение об ошибке	Причина	Решение
Нет индикации на дисплее	Отсутствует ток.	Проверьте предохранители.
	Силовой выключатель выключен.	Проверьте правильность положения выключателя.
	Отсутствует соединение между блоком управления и силовой частью.	Проверьте прочность крепления кабеля.
Неисправность датчика температуры	Отсутствует соединение с датчиком температуры.	Проверьте кабель и соединения.
	Датчик неисправен.	Замените датчик.
Отсутствует нагрев (пар не производится)	Отсутствует соединение.	Проверьте кабель и соединения (обрыв кабеля, неплотный контакт и пр.).
	Сработал предохранительный ограничитель температуры (STB)	Ограничитель STB может сработать при перегреве воды в водяном баке. Устраните причину перегрева. Внимание! Перед возвращением предохранителя в исходное состояние подождите минимум 30 мин, пока парогенератор не остынет. Нажмите кнопку сброса.
Низкий уровень воды	Ошибка при заполнении.	Проверьте подачу воды. При необходимости очистите фильтр на патрубке подачи воды.
	Нет подачи воды. Впускной клапан воды забился, заблокирован или поврежден.	Очистите впускной клапан воды и проверьте его работу. При необходимости замените впускной клапан воды.
Отсутствует обмен данными по шине	Неправильное соединение с блоком управления.	Проверьте проводку между блоком управления и силовой частью.
		Перезапустите блок управления. Сообщите в сервисную службу.
Прочие ошибки	Ошибка программного обеспечения.	Перезапустите блок управления. Сообщите в сервисную службу.
Изображение кабины отображается серым цветом	Неверная конфигурация шины.	
	Силовая часть не распознана.	Проверьте адрес кабины.
	Силовая часть подключена к неверному разъему на блоке управления.	Проверьте адрес кабины и соединение с блоком управления.
	Несколько силовых частей запрограммированы на один адрес.	Проверьте адреса кабин. См. руководство по монтажу.

5

Сервисные настройки

Эта глава адресована сервисным техникам.

Настройки сервисного уровня может изменять только квалифицированный персонал. Некорректные настройки могут вызвать сбой в работе, а также стать причиной повреждения устройства или всей кабины.

Описание пользовательского интерфейса и общих символов см. в главе Эксплуатация, § 22.

5.1 Сервисный уровень

Доступ к сервисному уровню защищен кодом. Настройки на этом уровне может изменять только обученный персонал.

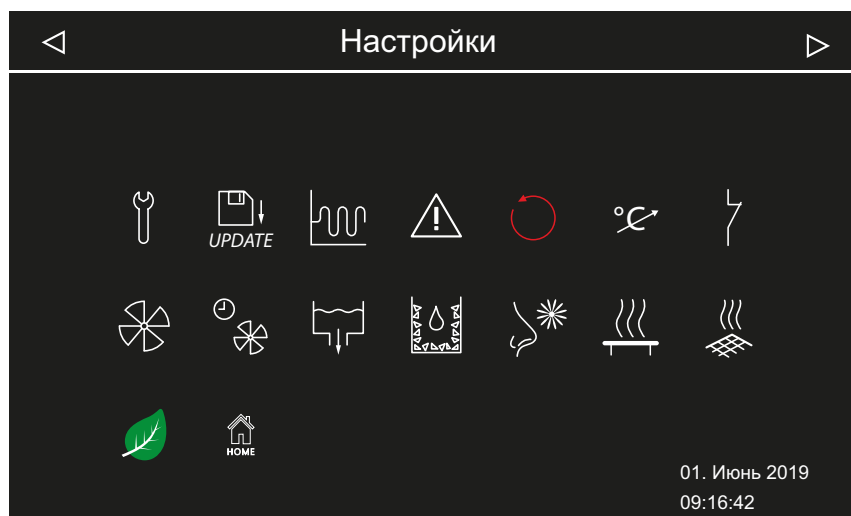

Расширенные настройки — пример для паровой сауны

Символы



Сервис/обслуживание

► Настройка интервала сервиса, [81](#)



Обновление

5.2 Обновление микропрограммного обеспечения, [97](#)



Гистерезис

► Настройка гистерезиса переключения для парогенератора, [83](#)



Использование

► Выбор типа использования, [28](#)



Сброс

► Сброс настроек, [84](#)



Коррекция показаний значения температуры

► Настройка изменения температуры, [85](#)



Беспотенциальный контакт

► Настройка беспотенциального контакта, [87](#)



Вентилятор

► Активирование и деактивирование времени работы вентиляторов после остановки, [88](#)



Время работы вентиляторов до остановки

► Настройка времени работы после остановки для вентиляции кабины, [89](#)



Слив воды

► Опустошение водяного бака, [90](#)



Удаление накипи

► Ручной запуск удаления накипи, [91](#)



Подача ароматизатора

► Настройка подачи и интервала, [92](#)



Подогрев сиденья

► Регулировка температуры и гистерезиса, [93](#)



Подогрев пола

► Регулировка температуры и гистерезиса, [94](#)

Сервисные настройки



ECO

► Настройка времени работы функции ECO, 95



Главная страница

► Настройка связи с автоматизированной системой управления зданием, 96

5.1.1 Открытие сервисных настроек

Настройки сервисного уровня может изменять только квалифицированный персонал. Некорректные настройки могут вызвать сбои в работе, а также стать причиной повреждения устройства или всей кабины.

В установках с несколькими кабинами сервисные настройки меняются отдельно для каждой кабины.

► Открытие меню сервисных настроек

- 1 Нажмите и удерживайте кнопку в течение трех секунд.
- 2 Введите код **5349** и подтвердите.

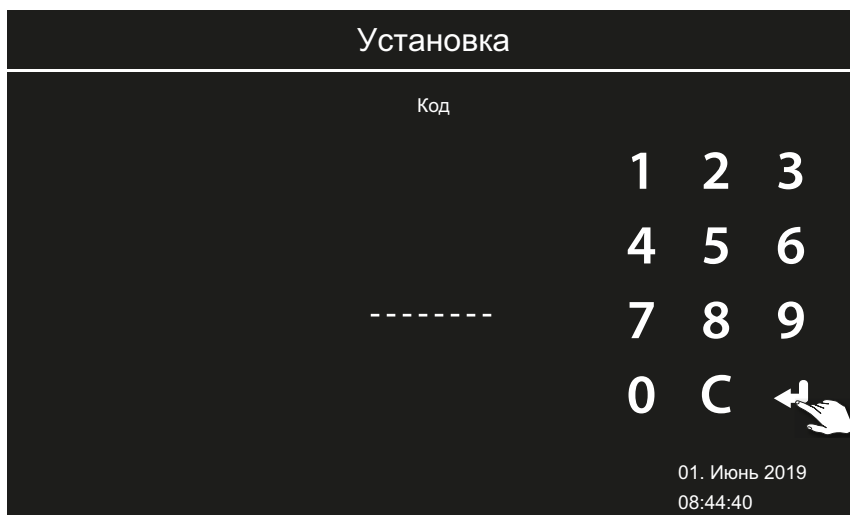

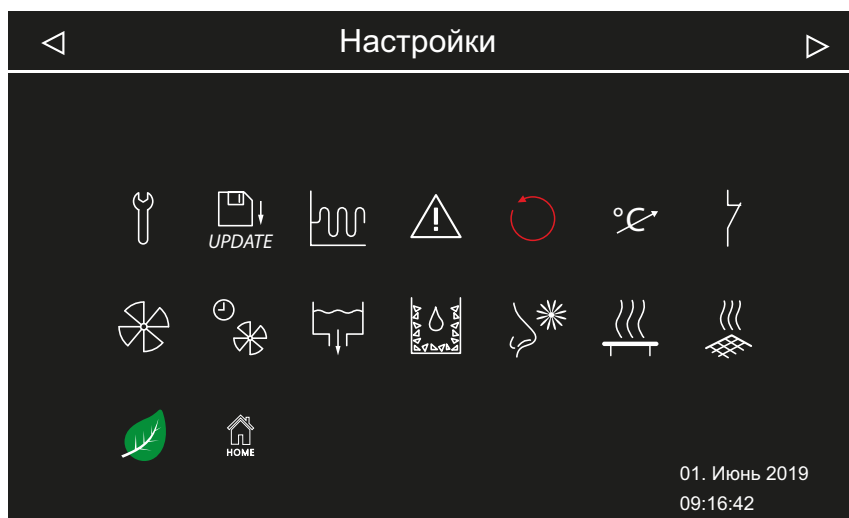

☰ Расширенные настройки (пример)

3 Коснитесь требуемой иконки.

5.1.2 Сервис/обслуживание

Интервал сервиса/обслуживания можно настроить в соответствии с условиями эксплуатации. Заводская настройка значений:

- Личное использование: 500 ч
- Коммерческое использование: 2500 ч

► Настройка интервала сервиса

1 Откройте сервисные настройки.

① См. 5.1.1 Открытие сервисных настроек, 80

2 Коснитесь значка  и подтвердите выбор.

Сервисные настройки

- 3 Увеличьте или уменьшите отображаемый интервал с помощью кнопок **+** и **-**.

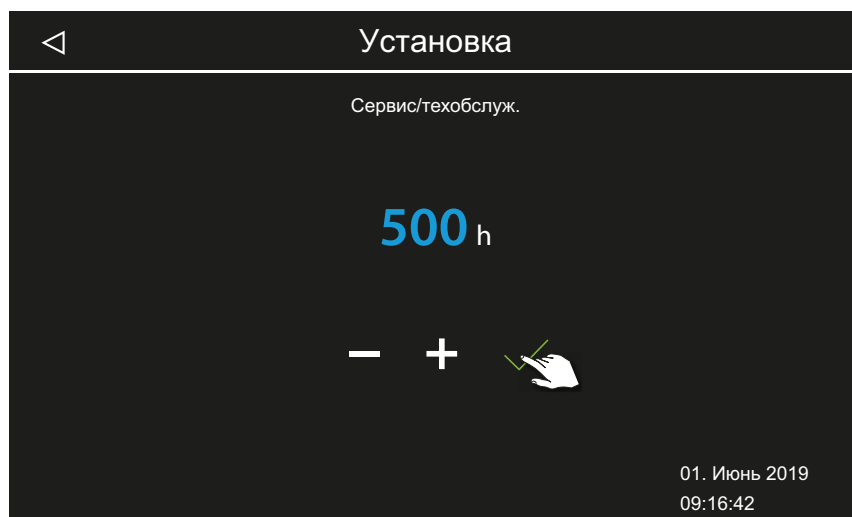





- ⓘ Значение увеличивается или уменьшается с шагом 250.
- 4 Подтвердите настроенное значение.
- ⓘ По истечении заданного времени при запуске на дисплее появится напоминание с указанием сохраненных контактных данных.
 - ⓘ Оставшееся время, см. ► Запрос срока следующего обслуживания, 57

5.1.3 Гистерезис регулирования температуры

Гистерезис настраивается в диапазоне 1–5 К. За счет этого вы меняете предельные значения температуры, в границах которых система управления парогенератора производит регулирование. Это позволяет точнее регулировать колебания температуры в зависимости от размера кабины и оптимизировать производство пара.

Пример. Заданная температура 46 °С и гистерезис 4 К: при температуре 48 °С парогенератор отключается, а при 44 °С — включается. При гистерезисе 1 К управление осуществляется со значением +1 К вверх и 0 К вниз.

► Настройка гистерезиса переключения для парогенератора

- 1 Откройте сервисные настройки.
① См. 5.1.1 Открытие сервисных настроек, 80
- 2 Коснитесь значка  и подтвердите выбор.
- 3 Используя кнопки  и , настройте значение и подтвердите ввод кнопкой .

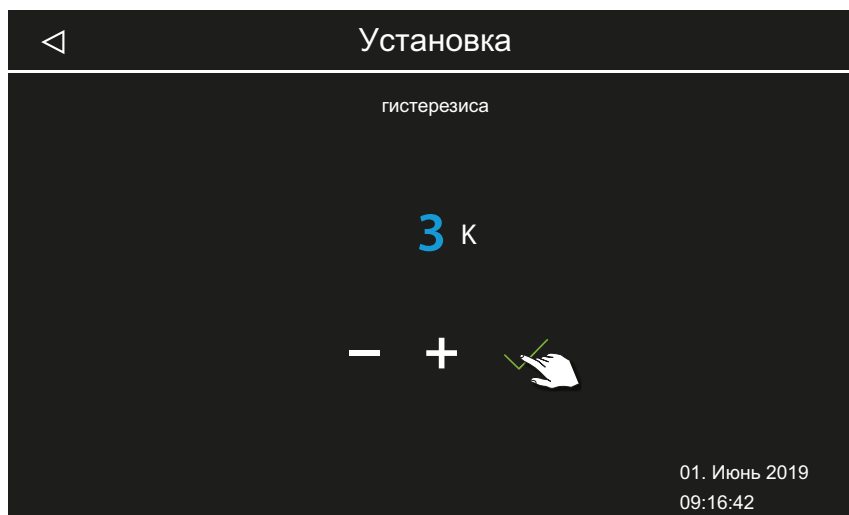



- ① Значение может составлять от 1 до 5.

Сервисные настройки

5.1.4 Сброс

Можно сбросить рабочие параметры или все настройки до заводских значений.

► Сброс настроек

- 1 Откройте сервисные настройки.
① См. 5.1.1 Открытие сервисных настроек,  80
- 2 Коснитесь значка  и подтвердите выбор.
- 3 Выберите и подтвердите настройку.
① Все индивидуальные настройки будут утрачены.

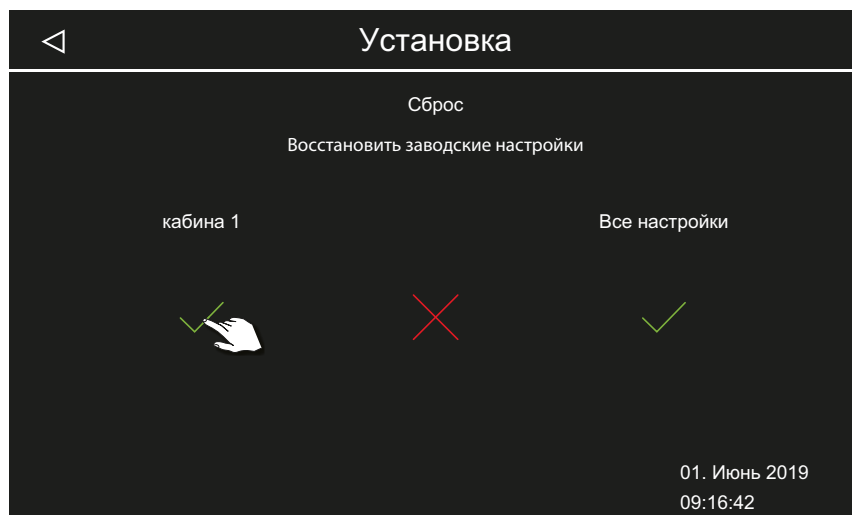

- a) Кабина: сбрасываются только настройки для текущей кабины.
 - b) Общие настройки: сбрасываются все настройки для всех кабин.
- После сброса пульт управления перезагружается, и настройки кабины следует выполнить повторно.

5.1.5 Коррекция показаний значения температуры

Эта функция позволяет скорректировать отображаемую фактическую температуру по фактической температуре воздуха. Это смещение можно настроить на значение 2 К вверх или вниз.

Пример — 2 К: отображается температура на 2 К ниже, чем ее показывал бы другой измерительный прибор.

Эту функцию должны настраивать и тщательно тестировать только опытные специалисты, ввиду риска получения излишне высокой температуры в кабине..

► Настройка изменения температуры

- 1 Откройте сервисные настройки.
① См. 5.1.1 Открытие сервисных настроек, 80
- 2 Коснитесь значка  и подтвердите выбор.
- 3 Установите ползунок на желаемое значение смещения.

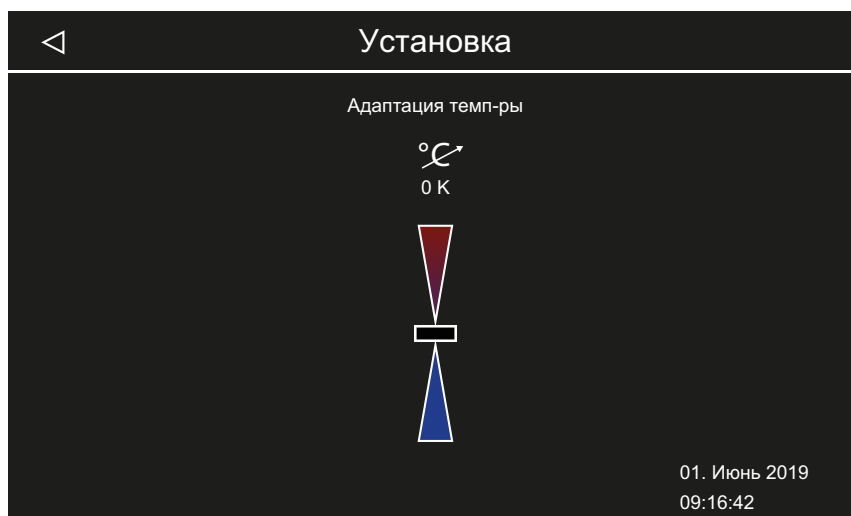

5.1.6 Настройка беспотенциального контакта

Вы можете подключить любое внешнее устройство к беспотенциальному замыкающему контакту AUX на плате парогенератора и привязать схему этого устройства к различным функциям парогенератора. Например, можно настроить включение дополнительного освещения кабины, когда достигается настроенная температура кабины (заданная температура).

При последующей установке дополнительного устройства учитывайте руководство по монтажу данного устройства и соответствующую документацию.

УВЕДОМЛЕНИЕ**Риск материального ущерба при перегрузке**

Линия питания может быть перегружена, если вы используете сетевые соединения L1, L2 или L3 для питания электроцепи, подключенной к беспотенциальному контакту.

- ▶ Используйте сетевые соединения SteamRock II Premium только для подключения парогенератора.
- ▶ Не подсоединяйте дополнительные устройства к сетевым соединениям парогенератора SteamRock II Premium.
- ▶ Подсоединенное к беспотенциальному контакту устройство подключайте отдельно и защищайте предохранителем.
- ▶ Учитывайте максимальную нагрузку беспотенциального контакта.

С помощью настройки беспотенциального контакта вы определяете, когда подсоединенное устройство должно быть включено.

Для настройки доступны указанные ниже символы.



Ручное включение на дисплее.



Деактивирование беспотенциального контакта. Выключатель на изображении кабины скрыт, выход неактивен.



Соединение ВКЛ., если в текущий момент свет включен.



Соединение ВЫКЛ., если в текущий момент свет вкл.



Соединение ВКЛ., если достигнута заданная температура.



Соединение ВЫКЛ., если достигнута заданная температура.



Только для биосаун, для парогенераторов не задано.



Только для биосаун, для парогенераторов не задано.



Только для биосаун, для парогенераторов не задано.



Соединение ВКЛ., если фактическая температура превышает 50 °С.



Соединение ВЫКЛ., если фактическая температура не достигает 50 °С.



Соединение ВКЛ., если кабина включена.



Соединение ВЫКЛ., если кабина включена.

► Настройка беспотенциального контакта

1 Откройте сервисные настройки.

① См. 5.1.1 Открытие сервисных настроек, 80

2 Коснитесь значка  и подтвердите выбор.

3 Коснитесь символа требуемого соединения беспотенциального контакта.



① Символы сауны с влажным режимом не действуют для паровых кабин.

4 Выберите символ, к которому следует привязать беспотенциальный контакт.

① Символ на изображении кабины отображается только при ручном соединении.

5.1.7 Вентилятор

Вы можете настроить функции для двух вентиляторов, например приточного и вытяжного вентиляторов.

Доступны указанные ниже настройки.

Пар	Вентилятор работает во время производства пара.
Перерыв в подаче пара	Вентиляторы работают, когда производство пара выключено (температура превышает заданное значение). Если генератор включает производство пара, вентилятор временно выключается.
Время работы после остановки	Вентилятор включается по окончании времени работы. Время работы после остановки составляет до 30 мин. Данную функцию можно назначить вентилятору 1 и/или 2.

Пример. При подаче пара активирован вентилятор 1 (например, приточный), в период паузы активирован вентилятор 2 (например, вытяжной), по окончании режима работы активированы оба вентилятора. Вентилятор 1 работает во время производства пара. Вентилятор 2 работает только в том случае, если достигнута заданная температура и пар не производится. После работы включаются оба вентилятора для сушки кабины.

► Активирование и деактивирование времени работы вентиляторов после остановки

- 1 Откройте сервисные настройки.
 ⓘ См. 5.1.1 Открытие сервисных настроек, 80
- 2 Коснитесь значка  и подтвердите выбор.
- 3 Активируйте или деактивируйте вентилятор.

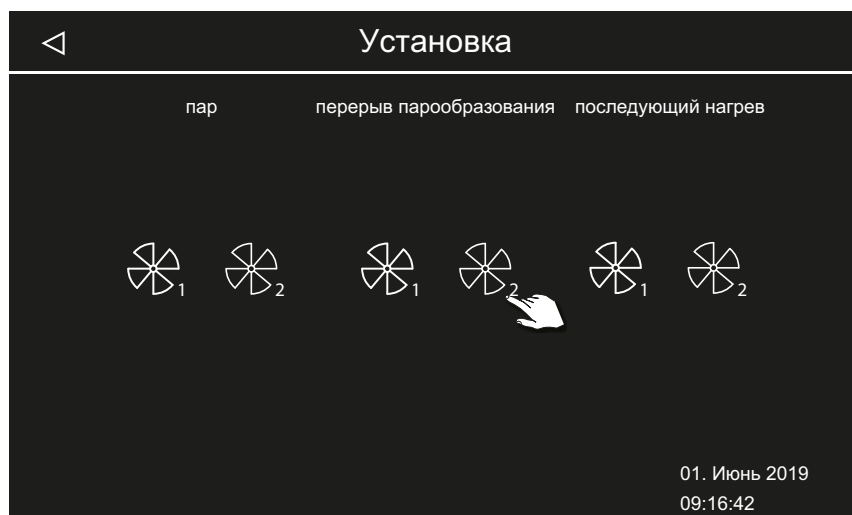

ⓘ Белый символ указывает на то, что функция активна. Серый символ указывает на то, что функция не назначена.





5.1.8 Время работа вентиляторов после остановки

После завершения подачи пара процесс сушки кабины можно оптимизировать за счет настройки времени работы вентиляторов после остановки.

Для использования этой функции необходимо для подключенного вентилятора назначить время работы после остановки.

► Активирование и деактивирование времени работы вентиляторов после остановки, [📄 88](#)

► Настройка времени работы после остановки для вентиляции кабины

- 1 Откройте сервисные настройки.
① См. 5.1.1 Открытие сервисных настроек, [📄 80](#)
- 2 Коснитесь значка  и подтвердите выбор.
- 3 Используя кнопки  и , настройте значение и подтвердите ввод кнопкой .

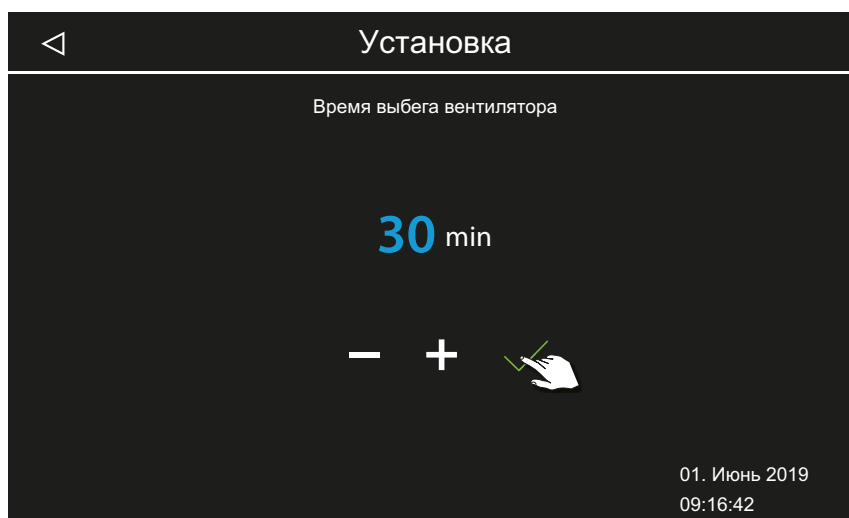



- ① Значение настраивается в диапазоне 0–60 мин. Заводская настройка — 30 минут.
- ① Проверьте, назначено ли для вентилятора время работы после остановки, см. 5.1.7 Вентилятор, [📄 88](#).

5.1.9 Слив воды

Если необходимо очистить водяной бак, для проведения техобслуживания воду следует слить. Данная функция позволяет опустошить водяной бак.

► Опустошение водяного бака

- 1 Откройте сервисные настройки.
① См. 5.1.1 Открытие сервисных настроек,  80
- 2 Коснитесь значка  и подтвердите выбор.
- 3 Нажмите кнопку  для запуска слива воды.

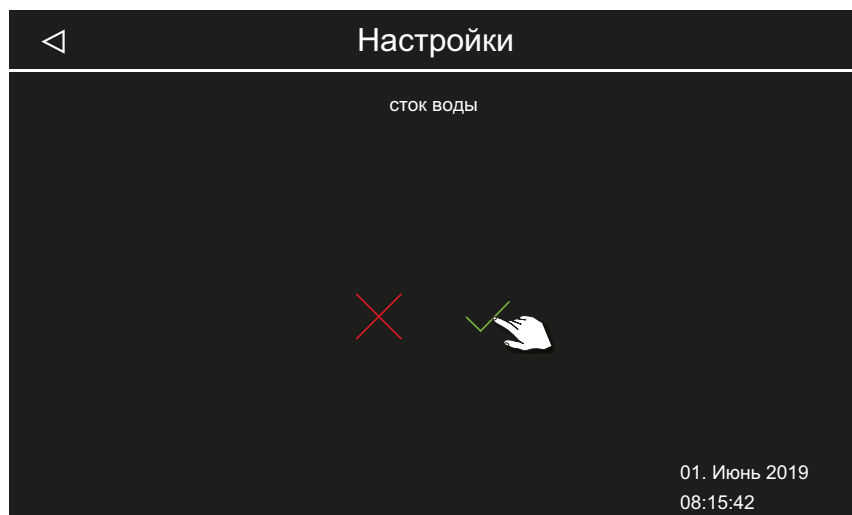



① Слив воды завершается автоматически.

5.1.10 Удаление накипи

Удаление накипи можно запустить вручную вне обычного цикла.

► Ручной запуск удаления накипи

- 1 Откройте сервисные настройки.
① См. 5.1.1 Открытие сервисных настроек,  80
- 2 Коснитесь значка  и подтвердите выбор.
- 3 Нажмите кнопку  для запуска удаления накипи.

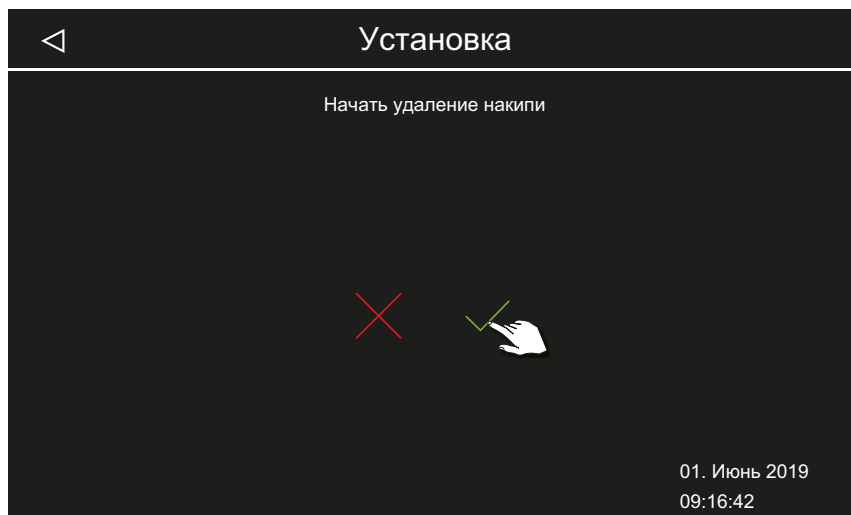

- ① В строке состояния отображается символ выполняемого процесса удаления накипи .

5.1.11 Подача ароматизатора

Доступны указанные ниже настройки.

Время подачи Время работы насоса для подачи одной дозы ароматизатора (1–30 с).

Интервал подачи Интервал подачи ароматизатора (1–30 мин).

На изображении кабины можно вручную отключить подачу ароматизатора, см. 4.4.2 Настройка подачи ароматизатора, [□ 34](#).

► Настройка подачи и интервала

- 1 Откройте сервисные настройки.
 ⓘ См. 5.1.1 Открытие сервисных настроек, [□ 80](#)
- 2 Коснитесь значка  и подтвердите выбор.
- 3 Установите ползунок времени подачи на требуемое значение.

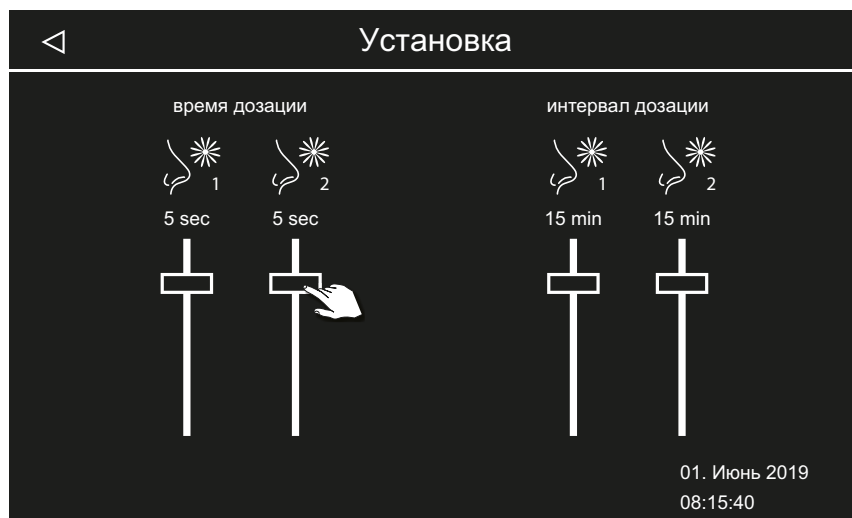





- ⓘ Время подачи ароматизатора для двух насосов можно настроить на разные значения.
- 4 Установите ползунок интервала подачи на требуемое значение.
 ⓘ Интервал подачи ароматизатора для двух насосов можно настроить на разные значения.

5.1.12 Подогрев сиденья

Для этой функции требуется дополнительный датчик температуры для подогрева сиденья.

Для (дополнительного) подогрева сиденья гистерезис переключения можно настроить в пределах 1–5 К, а температуру — в диапазоне 20–40 °С.

► Регулировка температуры и гистерезиса

- 1 Откройте сервисные настройки.
① См. 5.1.1 Открытие сервисных настроек,  80
- 2 Коснитесь значка  и подтвердите выбор.
- 3 С помощью кнопок  и  настройте значение гистерезиса.





- 4 Установите ползунок температуры на требуемое значение.

5.1.13 Подогрев пола

Для этой функции требуется дополнительный датчик температуры для подогрева пола.

Для подогрева пола (опция) гистерезис переключения можно настроить в пределах 1–5 К, а температуру — в диапазоне 20–40 °С.

► Регулировка температуры и гистерезиса

- 1 Откройте сервисные настройки.
❗ См. 5.1.1 Открытие сервисных настроек, 📄 80
- 2 Коснитесь значка  и подтвердите выбор.
- 3 С помощью кнопок  и  настройте значение гистерезиса.







- 4 Установите ползунок температуры на требуемое значение.

5.1.14 Время работы в режиме ECO

С помощью этой функции можно задать временной промежуток, в течение которого производство пара снижается таким образом, что температура в кабине поддерживалась на уровне 30 °С. Эта настройка полезна для перерывов, чтобы не дать кабине полностью остыть. Временной интервал можно настроить от 0 до 240 минут с шагом 30 минут.

Функция ECO включается с помощью блока управления или с помощью приобретаемого отдельно переключателя. Она автоматически отключается по истечении установленного времени или завершается нажатием переключателя.

► Настройка времени работы функции ECO

- 1 Откройте сервисные настройки.
 - ① См. 5.1.1 Открытие сервисных настроек,  80
- 2 Коснитесь значка  и подтвердите выбор.
- 3 Используя кнопки  и , настройте значение и подтвердите ввод кнопкой .

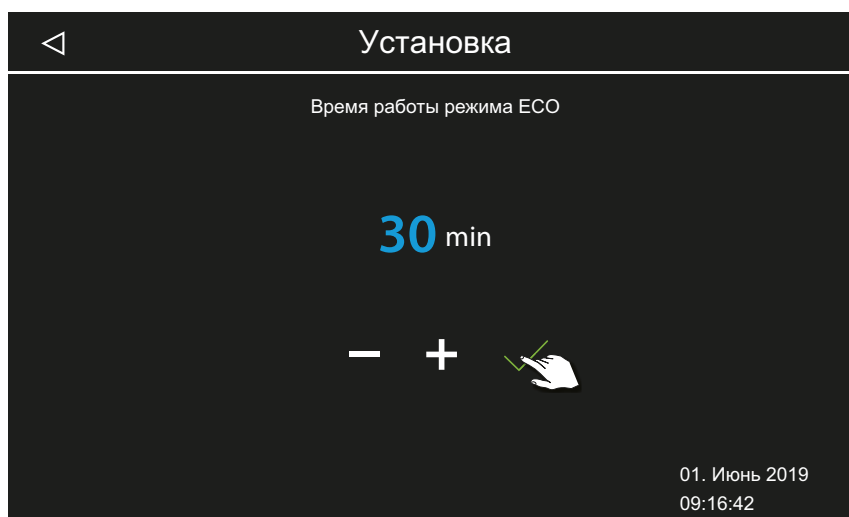



- ① Значение можно настроить от 0 до 240 минут с шагом 30 минут. Время работы функции ECO запускается, если режим ECO активирован в главном меню или с помощью дополнительного переключателя.
 - См. 4.5 Включение и выключение режима ECO,  42
- ① Если установлено значение 0 мин, время работы функции ECO необходимо включать и выключать вручную с помощью переключателя.

5.1.15 Функция HOME

Некоторыми функциями паровой кабины или сауны можно управлять через внешнюю автоматизированную систему управления зданием. Для этого необходимо подключить модуль SBM GLT KNX или SBM GLT MOD. В зависимости от типа автоматизированной системы управления зданием модуль следует сконфигурировать. Поддерживаются указанные ниже функции.

- Включение и выключение кабины
- Включение, выключение и регулировка освещения
- Настройка заданной температуры
- Включение и выключение беспотенциального контакта
- Индикация фактической температуры
- Переход между режимом работы «влажная сауна» и режимом финской сауны (только для саун, имеющих влажный режим)
- Индикация фактической влажности (только для саун, имеющих влажный режим)
- Настройка заданной влажности (только для саун, имеющих влажный режим)



► **Настройка связи с автоматизированной системой управления зданием**

- 1 Откройте сервисные настройки.
① См. 5.1.1 Открытие сервисных настроек,  80
- 2 Коснитесь значка  и подтвердите выбор.

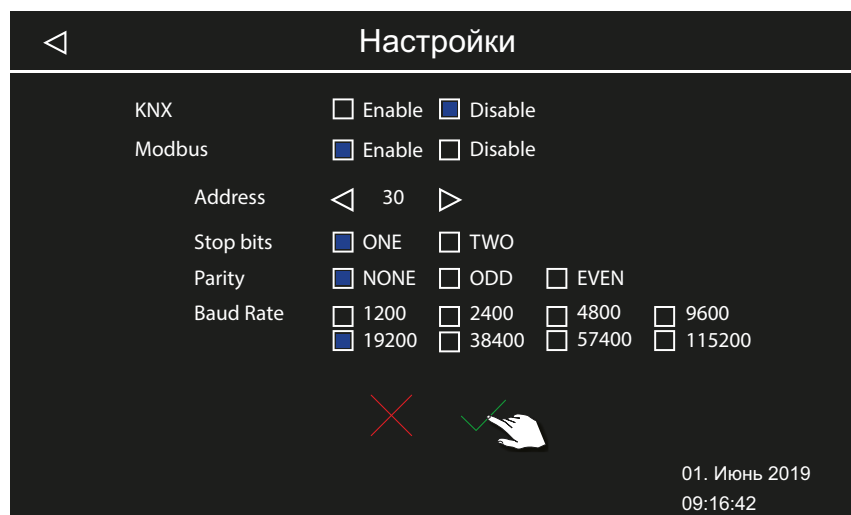
- 3 Отметьте соответствующий пункт для протокола передачи KNX или Modbus.



- ① При выборе протокола передачи KNX настройка дополнительных значений не требуется. Для протокола Modbus выполните указанные ниже действия.
- ① Действительные настройки для протокола Modbus см. в документации к используемому приложению.

- 4 Настройте адрес с помощью кнопок  и .
- 5 Настройте значения с помощью кнопки .
- 6 Подтвердите значения с помощью кнопки .

5.2 Обновление микропрограммного обеспечения

Для обновления требуется пустой отформатированный флеш-накопитель с разъемом типа А.

Во время обновления обеспечьте бесперебойную подачу электроэнергии.

УВЕДОМЛЕНИЕ**Повреждение устройства из-за неправильного обновления**

Устройство может выйти из строя в случае прерывания обновления.

- ▶ Следите за тем, чтобы питание не отключалось во время процесса обновления.
- ▶ Поручайте установку обновления только квалифицированным специалистам.

Для проведения этих работ следует демонтировать дисплей. Для демонтажа требуются специальные инструменты или шлицевая отвертка.

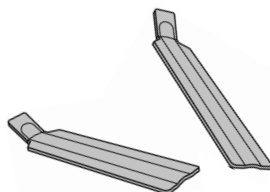
**УВЕДОМЛЕНИЕ****Повреждение устройства из-за неправильного демонтажа**

Стекланную панель дисплея можно поцарапать или разбить.

- ▶ При демонтаже следите за тем, чтобы блок управления не был перекошен.
- ▶ Равномерно вставляйте и нагружайте инструмент для демонтажа или отвертку.
- ▶ Не поцарапайте стекланную панель дисплея инструментами.

- ▶ Подготовка обновления, [📄 98](#)
- ▶ Демонтаж блока управления, [📄 99](#)
- ▶ Установка обновления, [📄 99](#)
- ▶ Перезагрузка после неисправности во время обновления, [📄 102](#)

▶ Подготовка обновления

- 1 Загрузите новую версию микропрограммного обеспечения с веб-сайта EOS.
 ⓘ eos-sauna.com/service-support/software
- 2 Распакуйте файл в формате ZIP и скопируйте на флеш-накопитель.

► Демонтаж блока управления

- 1 ПРИМЕЧАНИЕ** Не устанавливайте инструменты для демонтажа непосредственно на стеклянную панель. Вставьте оба инструмента в пазы на нижней кромке блока управления между дисплеем и нижней частью.

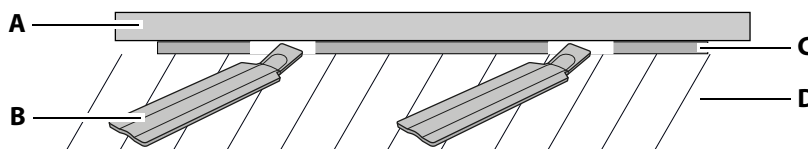

A Блок управления (дисплей) **C** Нижняя часть
B Инструмент для демонтажа **D** Стена

- 2 ПРИМЕЧАНИЕ** Равномерно нажимайте на оба инструмента для монтажа, чтобы не допустить перекоса стеклянной панели и не повредить ее. Равномерно прижимайте инструменты для демонтажа в направлении стены, пока дисплей не отсоединится от нижней части.
- 3** С равномерным усилием извлеките блок управления из нижней части.
- 4** Отверните блок управления в сторону, чтобы получить доступ к плате.

► Установка обновления

- 1** Вставьте флеш-накопитель, разъем типа А.

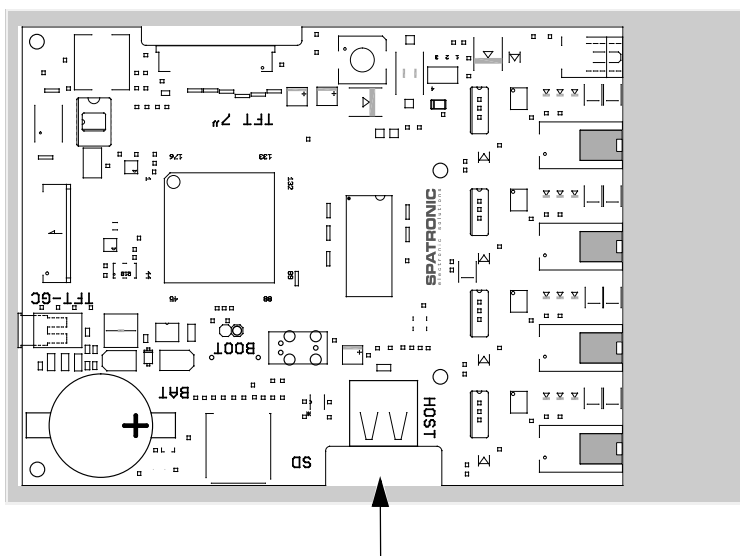

Сервисные настройки

2 Откройте сервисные настройки.

① См. 5.1.1 Открытие сервисных настроек, 80

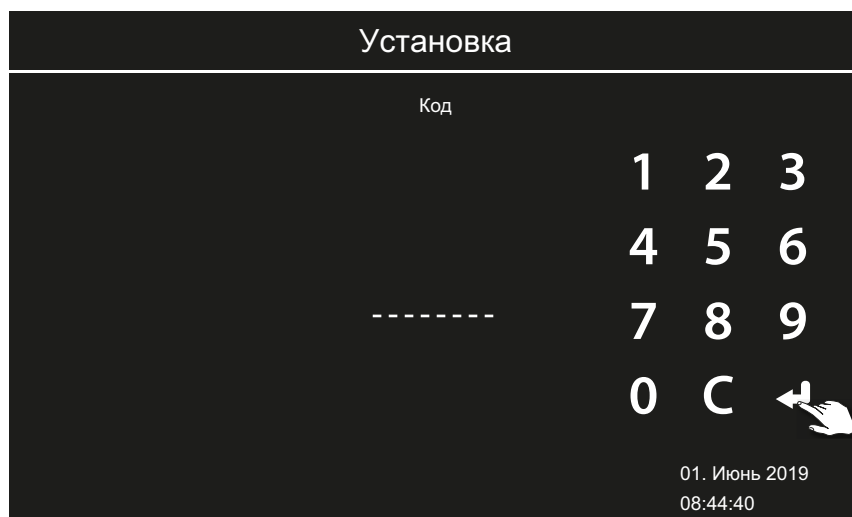

3 Введите код **543210**.

4 Выберите компонент, который необходимо обновить.

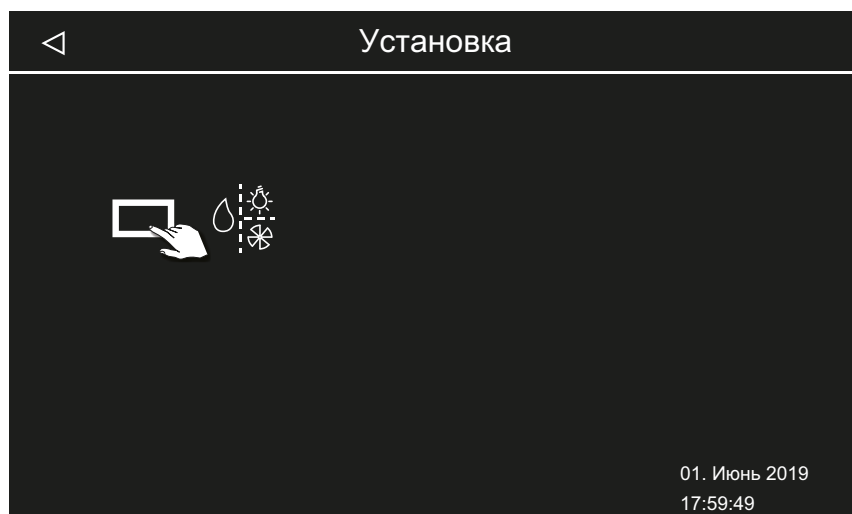

a) Панель (блок управления)

b) Силовая часть текущей кабины

c) Дополнительный модуль

① Для обновления подключенных дополнительных модулей отображаются соответствующие символы.

- 5 Коснитесь соответствующего символа для запуска обновления.
 - ☑ Процесс запускается, на дисплее отображается прогресс его выполнения. Обновление может занять несколько минут. После этого блок управления перезапускается.
 - ① Сообщение об ошибке: необходимые данные не найдены.
Проверьте данные на флеш-накопителе и повторите процесс обновления. При необходимости заново загрузите данные.
 - ① Отключения электропитания: процесс обновления продолжится после возобновления подачи электропитания. Если отображается сообщение об ошибке, нажмите кнопку сброса на плате. Блок управления выполнит сброс и перезапустится. Повторите обновление.
 - ① Если неисправность не устраняется, полностью сбросьте настройки, перезагрузив устройство, см. ► [Перезагрузка после неисправности во время обновления](#), [102](#).
- 6 Извлеките флеш-накопитель после обновления.
- 7 Поместите блок управления непосредственно перед нижней частью.
 - ① Следите за правильным выравниванием. Разъем 1 должен быть направлен вниз.

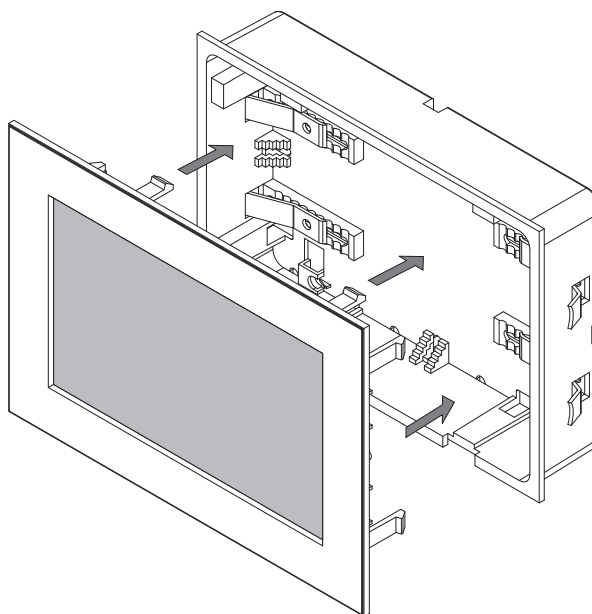

- ① Расположите соединительный кабель в нижней части так, чтобы он не защемлялся.
- 8 Осторожно установите дисплей, равномерно вдавливая его в корпус, чтобы он зафиксировался с четко слышимым щелчком.

Сервисные настройки

► Перезагрузка после неисправности во время обновления

1 Нажмите кнопку сброса.

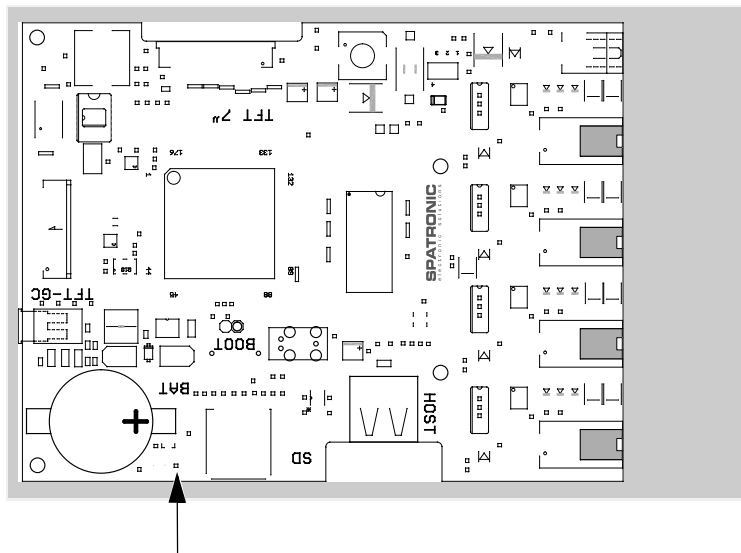

ⓘ Блок управления запускается заново.

2 Повторите обновление.

6

Очистка и техобслуживание

В зависимости от интенсивности использования парогенератор SteamRock II Premium нуждается в регулярной очистке и техобслуживании.

Встроенная система очистки и удаления накипи продлевает срок службы парогенератора. Все же частота проведения процедуры по удалению накипи и интервалы техобслуживания зависят от интенсивности использования установки и качества воды. Предвключенная установка для смягчения воды не заменяет процедуру регулярного удаления накипи.

Работы на баке испарителя подробно описаны в руководстве по монтажу.

6.1 Долив средства для удаления накипи и ароматизатора

Если блок управления сигнализирует о том, что отсутствует средство для удаления накипи или ароматизатор, добавьте жидкости в соответствующие емкости.

Материал:

- Средство для удаления накипи: емкость с белым шлангом.
- Ароматизатор: емкость с красными шлангами (поставляется в виде принадлежности).

⚠ ПРЕДОСТЕРЕЖЕНИЕ**Опасность отравления из-за паров**

Средство для удаления накипи может вступать в реакцию с другими химическими веществами, что может привести к образованию токсичных паров.

- ▶ Устанавливайте емкость со средством для удаления накипи только под парогенератором и фиксируйте ее во избежание падения.
- ▶ Не перепутайте емкости со средством для удаления накипи и ароматизатором.
- ▶ При добавлении убедитесь в том, что средство для удаления накипи не попало по ошибке в емкость для ароматизаторов.
- ▶ Не ставьте емкость со средством для удаления накипи рядом с другими химическими веществами.
- ▶ Не ставьте другие химические вещества рядом с емкостью со средством для удаления накипи.

⚠ ПРЕДОСТЕРЕЖЕНИЕ**Опасность получения химического ожога**

Средство для удаления накипи содержит раствор кислоты, который может вызвать химический ожог глаз и кожи.

- ▶ При добавлении средства в емкость используйте подходящие средства защиты для глаз и кожи.
- ▶ Избегайте контакта с загрязненной одеждой.
- ▶ Учитывайте указания, приведенные в паспорте безопасности средства для удаления накипи.
- ▶ Соблюдайте информацию производителя по разбавлению средства (дозировке).

6.2 Удаление накипи

Для регулярного удаления накипи интервал настроен на 5 ч чистого времени нагрева. Из-за гистерезиса переключения парогенератор в режиме реальной работы периодически выключается на короткие промежутки времени. Поэтому пять часов чистого времени нагрева соответствуют 8–10 часам эффективной работы установки. При коммерческой эксплуатации удалять накипь следует, как правило, один раз в день.

УВЕДОМЛЕНИЕ

Риск повреждения устройства при неправильном удалении накипи

Если регулярно не удалять накипь в парогенераторе, это может привести к повреждению нагревательных стержней.

Установка для смягчения воды не заменяет процедуру регулярного автоматического удаления накипи.

На повреждения установки, возникшие по причине неправильного удаления накипи, гарантия не распространяется.

- ▶ Используйте только средства, подходящие для устройств нагрева воды, и соблюдайте дозировку, указанную производителем. Компания EOS-Saunatechnik рекомендует использовать средство для удаления накипи EOS SteamCleaner.
- ▶ Регулярно очищайте парогенератор от накипи.

Информация о необходимости удаления накипи отображается на дисплее. Установка продолжает работать, пока вручную не будет отключен режим работы. После этого парогенератор остывает ок. 45 мин и автоматически запускает процесс удаления накипи. После 24 часов бесперебойной работы установка автоматически выключается и запускает процесс удаления накипи.

Удаление накипи занимает ок. 45 минут. На одну процедуру требуется ок. 400 мл средства для удаления накипи.

После выключения, до того как начнется удаление накипи, паузу в работе можно использовать для очистки и проверки кабины. Сам процесс удаления накипи в кабине незаметен. Тем не менее при удалении накипи в кабине не должны находиться люди.

При необходимости дополнительную процедуру удаления накипи можно запустить вручную. Эту функцию также можно использовать для проверки правильной работы системы удаления накипи, например, чтобы проверить, работает ли насос подачи средства для удаления накипи, правильно ли заполняется бак, а также чист ли бак после удаления накипи.

См. также ▶ Ручной запуск удаления накипи, 91.

Если регулярного удаления накипи для установки недостаточно, к ней следует подключить систему для смягчения воды.

6.3 Регулярное техобслуживание



⚠ ОПАСНОСТЬ

Опасность для жизни

Опасность для жизни из-за высокого электрического напряжения.

- ▶ Электромонтаж электрооборудования со стационарным подключением к электросети может выполнять только квалифицированный электрик уполномоченной электротехнической компании.
- ▶ Учитывайте указания, представленные в стандарте VDE 0100 (часть 701), а также соответствующие местные нормативные требования по ТБ.
- ▶ Крышку корпуса парогенератора может снимать только специалист.
- ▶ Перед выполнением любых работ по монтажу и ремонту всегда полностью отключайте установки от сети питания.

⚠ ПРЕДОСТЕРЕЖЕНИЕ

Опасность ошпаривания

Спускные патрубки и выходящая вода могут быть очень горячими.

- ▶ Прежде чем приступать к работам по техническому обслуживанию, отключите установку и подождите, пока она остынет.
- ▶ Подождите 30–45 минут, пока бак испарителя и трубопроводы не остынут.
- ▶ Используйте защитные очки и защитную одежду, а также перчатки.

Работы по техобслуживанию

- Контроль и при необходимости очистка всех шлангов.
- Проверка и очистка слива.
- Проверка и при необходимости замена шланга насоса подачи средства для удаления накипи и насоса для ароматизатора.
- Визуальный контроль: накипь в баке испарителя.
См. руководство по монтажу.
- Проверьте стержневой электрод, при необходимости очистите его механическим способом.
- Проверка и очистка спускного клапана.
См. руководство по монтажу.
- Открытие бака испарителя и проверка внутренних поверхностей на наличие известковых отложений. При необходимости проведите очистку. При сильном образовании известкового налета проверьте качество воды. При необходимости подключите перед установкой систему для смягчения воды. Убедитесь в том, что в установку подается мягкая вода.
См. руководство по монтажу.
- Проверка уплотнительного кольца крышки бака испарителя. Замените старые, жесткие или поврежденные уплотнители.

Рекомендуемые интервалы техобслуживания

Использование	Интервал
Домашнее использование	Минимум один раз в год.
Коммерческое использование	Минимум два раза в год. Интервал сокращается в зависимости от интенсивности использования и качества воды.

6.4 Сброс предохранительного ограничителя температуры

Предохранительный ограничитель температуры (STB) отключает нагрев при превышении температуры в баке испарителя. Для повторного ввода в эксплуатацию установки после перегрева нажмите кнопку сброса.

⚠ ПРЕДОСТЕРЕЖЕНИЕ

Опасность получения ожога при контакте с горячими деталями

Паропровод на панели основания очень горячий.

- ▶ Не прикасайтесь к нему.
- ▶ Подождите минимум 30 мин, пока парогенератор не остынет.
- ▶ Используйте защитную одежду, а также перчатки.

УВЕДОМЛЕНИЕ

Повреждение предохранительного ограничителя температуры STB

Если нажать кнопку сброса без устранения причины перегрева, это может привести к повреждению предохранительного ограничителя температуры STB. Неправомерное нажатие кнопки сброса приводит к повреждению предохранительного ограничителя температуры STB и сбоям в работе, что впоследствии может стать причиной перегрева и повреждения парогенератора.

- ▶ Устранять причину ошибки, сбрасывать предохранительный ограничитель температуры STB и возобновлять его работу должен только квалифицированный персонал.
- ▶ Устраните причину перегрева.
- ▶ Подождите минимум 30 мин, пока парогенератор не остынет.
- ▶ Нажимать кнопку сброса может только квалифицированный персонал.

▶ Запуск сброса

- 1 Устраните причину перегрева.
 - ⓘ Возможные причины неисправностей см. в разделе 6.5 Устранение неисправностей, [110](#).

- 2 Откройте корпус; см. руководство по монтажу ► Снятие кожуха корпуса, [136](#).
- 3 С помощью подходящего инструмента слегка вдавите кнопку сброса на предохранительном ограничителе температуры, чтобы кнопка механически зафиксировалась.

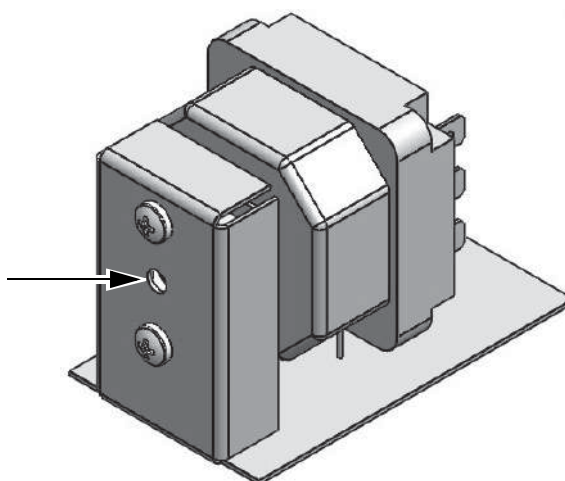

 Кнопка сброса

- ① Если легкого нажима недостаточно, подождите, пока устройство полностью не остынет.
- 4 Закройте корпус; см. инструкцию по монтажу ► Установка кожуха корпуса, [176](#).
- 5 Снова включите установку.
 - ① См. 4.4.1 Включение и выключение производства пара, [132](#).

6.5 Устранение неисправностей

Рабочие состояния и неисправности парогенератора SteamRock II Premium отображаются на блоке управления в виде соответствующих сообщений о неисправностях и графических символов. В установке с несколькими кабинами неисправность в строке состояния отображается с помощью символа . В окне обзора кабин можно определить кабину с неисправностью и просмотреть дополнительную информацию.

Ошибка	Причина	Решение
Предохранительный ограничитель температуры (STB) сработал повторно.	Слишком низкий уровень воды. Датчик с капиллярной трубкой закреплен неправильно. Подача воды заблокирована. Слишком низкое давление воды.	Проверьте правильность расположения датчика с капиллярной трубкой. Проверьте водяной бак на наличие накипи, при необходимости очистите. Проверьте водоснабжение. Очистите фильтр на впускном клапане, проверьте давление воды.
	Образование пены из-за масел, смягчителей и подобных веществ. В результате неправильное измерение уровня воды и перегрев.	Проверьте линию подачи воды на возможное загрязнение смягчителями, например, из шлангов и труб из ПВХ. Проверьте соединение дозатора ароматизаторов и убедитесь в том, что в водяной бак не попадают ароматизаторы. Тщательно очистите водяной бак. Устраните масляные загрязнения с помощью спиртосодержащего раствора.
Из патрубка выхода пара выплескивается горячая вода. Опасность ошпаривания!	Образование пены.	Проверьте воду на возможное загрязнение пенящимися веществами.
	Паропровод проложен неправильно, закупорка образовавшимся конденсатом.	Проложите паропровод так, чтобы конденсат не собирался в трубопроводе и не закупоривал его. При необходимости установите сифон.
	Неисправность регулятора уровня воды.	Проверьте регулятор уровня воды. При необходимости проведите очистку. Проверьте работоспособность. При необходимости замените регулятор уровня воды.

Ошибка	Причина	Решение
Ошибка при опорожнении водяного бака.	Слив воды в водяном баке заблокирован известковым налетом.	Откройте водяной бак и очистите слив. Очистите спускной клапан. В качестве альтернативы можно демонтировать сервопривод со спускного клапана, вручную открыть клапан, очистить сливную трубу, закрыть клапан и снова установить сервопривод.
	Слив смонтирован неправильно. Слишком маленький диаметр сливного отверстия. Перегибы.	Диаметр сливной трубы должен составлять не менее 40 мм, не иметь узких отводов и перегибов. Опасность закупорки!
	Сервопривод или спускной клапан поврежден (сбой в работе).	Свяжитесь с сервисной службой EOS.
Сбой при заполнении.	Подача воды блокирована.	Проверьте подачу воды. При необходимости очистите фильтр на патрубке подачи воды.
	Впускной клапан воды заблокирован или закупорен.	Очистите клапан и проверьте его исправность. При необходимости замените клапан.
Парогенератор не производит пар (нет нагрева).	Сработал предохранительный ограничитель температуры (STB).	Ограничитель STB может сработать при перегреве воды в водяном баке. Устраните причину перегрева. Внимание! Перед сбросом подождите 30 мин, пока парогенератор не остынет. Нажмите кнопку сброса.
Отсутствует ароматизатор	Низкий уровень ароматизатора в канистре.	Добавьте ароматизатор.
Отсутствует средство для удаления накипи (индикация на дисплее).	Низкий уровень средства для удаления накипи. Отсутствует соединение с датчиком уровня.	Добавьте средство для удаления накипи. Проверьте правильность подключения датчика уровня и разъем. Перезапустите блок управления.
Превышение температуры (индикация на дисплее).	Превышение температуры в водяном баке.	Устраните причину перегрева. Внимание! Перед сбросом предохранительного ограничителя температуры STB подождите 30 мин, пока парогенератор не остынет. Нажмите кнопку сброса.

7

Общие условия обслуживания

(Общие условия обслуживания, версия 008-2018)

I. Область применения

Настоящие условия обслуживания распространяются на сервисные услуги, включая проверку и ремонт в соответствии с поданными рекламациями, если в отдельных случаях не были достигнуты и зафиксированы в письменном виде иные договоренности. Для всех наших — в том числе будущих — правовых отношений решающее значение имеют представленные ниже условия обслуживания.

Мы не признаем условия заказчика, противоречащие нашим условиям, если только мы не согласились с ними в письменном виде.

Условия заказчика, изложенные в общих коммерческих условиях заказчика или подтверждении заказа, таким образом не действуют.

Безоговорочное принятие подтверждения договора или поставки не означает принятие таких условий. Для дополнительных соглашений и внесения изменений требуется письменное подтверждение.

II. Расходы

Следующие расходы, возникшие в связи с обслуживанием, несет заказчик:

- демонтаж/монтаж оборудования, в том числе подключение к электросети и отключение;
- транспортировка, почтовые сборы и упаковка;
- функциональная проверка и поиск неисправностей, включая затраты на проверку и ремонт.

Счет третьим лицам не выставляется.

III. Обязательства/сотрудничество заказчика

Заказчик должен бесплатно оказывать поддержку производителю при проведении сервисных работ.

В гарантийном случае заказчик бесплатно получает запасные части, необходимые для сервисного обслуживания.

IV. Привлечение к работе сотрудников компании — производителя техники

В случае, если сотрудник компании — производителя техники должен провести обслуживание на месте, это должно быть согласовано заранее.

Если основная причина проведения обслуживания возникла не по вине производителя техники, возникшие в ходе оказания услуги расходы несет заказчик. Они будут полностью списаны с него в оговоренный платежный период.

V. Гарантия

Гарантия предоставляется согласно действующим условиям законодательства. Вся упаковка нашей продукции предназначена для транспортировки штучного груза (на палетах).

Обратите внимание на то, что наша упаковка не подходит для индивидуальной доставки курьерской службой. За ущерб, возникший из-за неправильной упаковки при индивидуальной отправке, производитель ответственности не несет.

VI. Гарантия производителя

Мы предоставляем гарантию производителя только в том случае, если установка, эксплуатация и техобслуживание оборудования полностью соответствуют указаниям производителя, представленным в инструкции по монтажу и эксплуатации.

- Гарантийный срок начинается с даты покупки и обычно ограничивается 24 месяцами.
- Гарантийное обслуживание предоставляется только в том случае, если представлен документ, подтверждающий факт покупки соответствующего устройства.
- При внесении в установку изменений без явного согласия производителя гарантия аннулируется.
- При дефектах, возникших из-за ремонта или вмешательства посторонних лиц либо ненадлежащего использования установки, гарантия аннулируется.
- При предъявлении претензий в гарантийном случае необходимо указать серийный и артикульный номер вместе с названием установки и подробным описанием неисправности.
- В данную гарантию входит возмещение дефектных деталей установки, за исключением стандартных изнашивающихся частей. К изнашивающимся деталям, среди прочего, относятся осветитель-

Общие условия обслуживания

ные средства, стеклянные детали, трубчатые нагревательные элементы и камни для сауны.

- В рамках гарантии могут использоваться только оригинальные запасные части.
- Для привлечения к обслуживанию сторонних компаний необходим письменный договор от нашего сервисного отдела.
- Отправка соответствующего оборудования в наш сервисный отдел осуществляется заказчиком и за его счет.
- Электромонтажные и монтажные работы, в том числе при обслуживании или замене деталей, выполняются за счет клиента и его силами, а не производителем техники.

Рекламации на нашу продукцию следует передавать авторизованному дилеру, поскольку обработка таких претензий происходит только через него.

Наряду с вышеуказанными условиями обслуживания действуют Общие коммерческие условия производителя техники в действующей редакции (см. на сайте www.eos-sauna.com/agb).

8

Утилизация

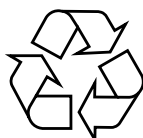

Согласно директиве Европейского союза 2012/19/ЕС и Закону об электрическом и электронном оборудовании непригодное более оборудование необходимо сдать в пункт приема вторсырья на утилизацию.

При утилизации соблюдайте местные предписания, законы, требования, стандарты и директивы.



Не выбрасывайте вместе с бытовым мусором.



Упаковка

Все упаковочные материалы блока управления EmoTouch 3 можно отдельно сдать в утиль и подвергнуть вторичной переработке. Обрабатываются следующие материалы:

- макулатура;
- синтетическая пленка и защитная пленка.

Отслужившее оборудование

Отслужившее оборудование необходимо сдать в местный пункт приема старого электрооборудования.

Адрес сервисной службы

EOS Saunatechnik GmbH
Schneiderstriesch 1
D-35759 Driedorf, Deutschland (Германия)
Тел. +49 2775 82-0
Факс +49 2775 82-431
Веб-сайт www.eos-sauna.com

Храните этот адрес вместе с Инструкцией по эксплуатации в надежном месте.

Чтобы мы могли быстро и компетентно ответить на ваши вопросы, всегда сообщайте нам данные, указанные на заводской табличке, в том числе обозначение типа, артикул и серийный номер.

Дата продажи

Печать/подпись дилера: